

NO ENJOY, NO FISH

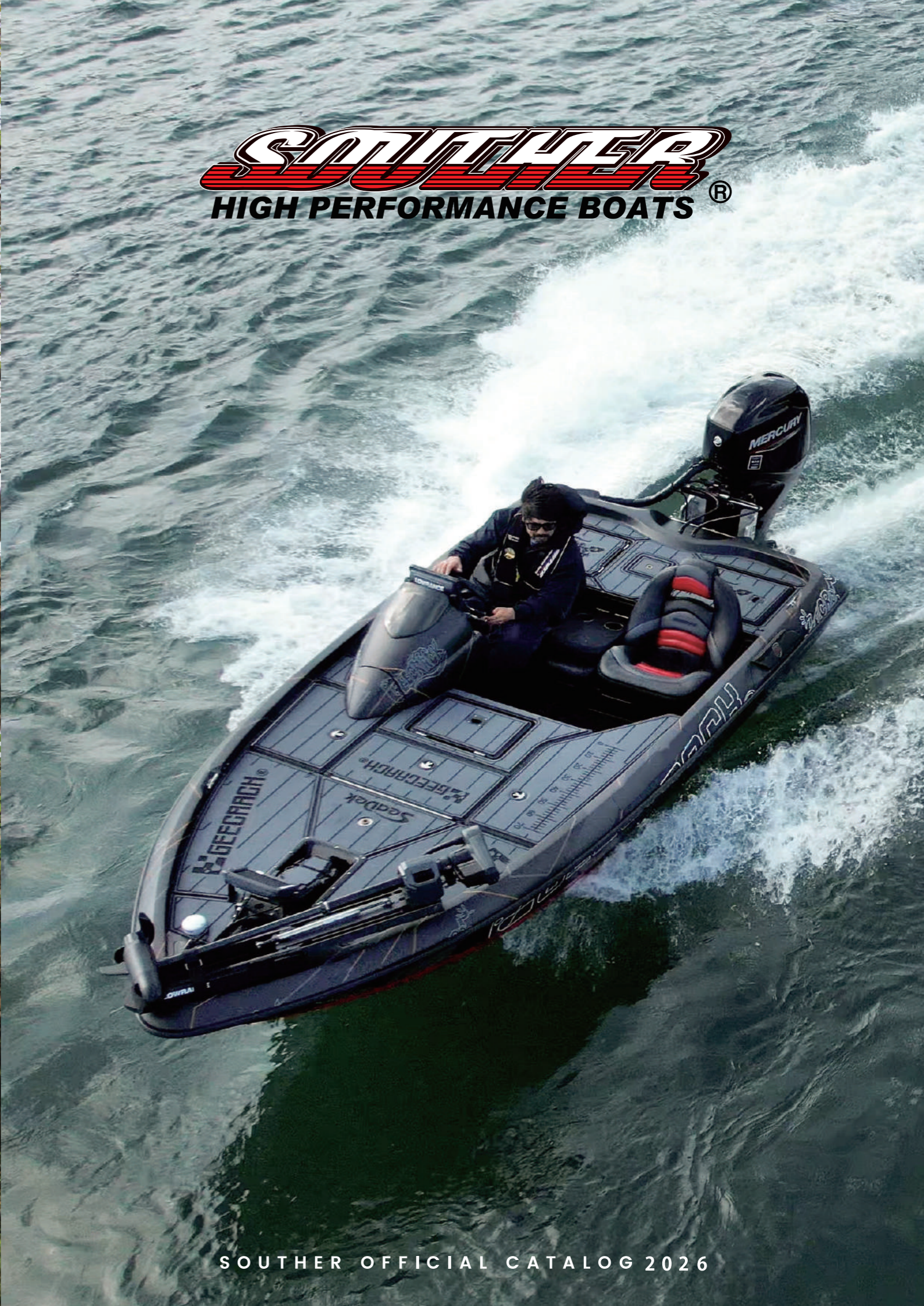

SOUTHER
HIGH PERFORMANCE BOATS®



株式会社ダイナミックス 〒502-0914 岐阜県岐阜市菅生 7-1-13
TEL 058-296-3724 FAX 058-296-3725
www.souther.org



SOUTHER OFFICIAL CATALOG 2026



CONTENTS

BOATS

- SOUTHER 450
- SOUTHER 425
- SOUTHER 395
- SOUTHER JON JW-11
- SOUTHER JW-11 SAFARI

SPEC

JACKSON KAYAK

- BITE FD
- LISKA

RENTAL BOAT

- SOUTHER 330

RENTAL BOAT GEAR

- PARTS SELECTION
- OWNER'S TOURNAMENT



CAMTURER
HIGH PERFORMANCE BOATS®



Adventure is worthwhile.

SOUTHER
HIGH PERFORMANCE BOATS®

SeaDek®

MARINE PRODUCTS



■Sea Dek フルデッキ仕様

- SOUTHER450 ￥200,000(税込￥220,000)**
- SOUTHER425 ￥200,000(税込￥220,000)**
- SOUTHER395 ￥200,000(税込￥220,000)**

※上記価格は、新艇購入時の価格となります。
 ※マットのデザインにより多少値段が異なります。

シーデッキとは？

EVAマットで圧倒的な世界シェア
 SeaDek®とは米国Hyperform社の提供するEVAマットのブランドであり、世界で圧倒的なシェアを誇ります。
 SeaDek®は、クロードセルPE / EVAフォームから作られ、さまざまな厚さ、色、表面のフィニッシュ、
 更にルーティングパターン(切削加工)やレーザーパターン加工を加え、無限のカスタマイズを提供します。
 また、クッション性が高く、疲労感の低減、FRP面の保護、騒音の低減、また濡れても滑りにくく安全性を高めます。



REGAR

シーデッキの日本で唯一の認定加工業者
 リガーマリンエンジニアリング様との
 タイアップで行っております。





**SOUTHER
OWNER'S
TOURNAMENT**

今年も一緒に遊びましょう！
ご参加お待ちしております。



BASS FISHING BOAT

SOUTHER 450



牽引免許不要サイズ最高峰のトレーラブルバスボート



SOUTHER 450

STANDARD BOAT SET スタンダードボートセット

¥4,980,000 (税込5,478,000円)

BOAT 全長 4,550mm / 全幅 1,900mm / 重量 280 kg TRAILER 全長 5,200mm / 全幅 2,240mm / 最大積載量 500 kg OTHER 定員 3名 / ライブウェル容量 60ℓ / 最大搭載馬力 60HP

【船外機】: 60馬力仕様 アルミプロップ標準装備 【エレキ】: エレキレス 【トレーラー】: SOUTHER450 専用トレーラー

【標準装備】

- ライブウェル&エアレーター ■Livewell 内循環仕様ビルジポンプ ■トリムスイッチ (フロント) ■バッテリートレイ ■アジャスタブルポール ■Livewell オートタイマー ■6 ストレージ
- ステンレスクリート *4 ■ガス圧ボール ■デッキカーベット ■オートビルジ ■ロッドストレージラック ■グラブハンドル ■燃料タンクホルダー ■トランサムセーバー ■簡易式トランサムタイダウン
- 6 インチジャックプレート ■マークモニター ■ロッドラック ■油圧ステアリング ■SEADEK足元のみ施工

ジャックプレート&ホールショットプレート

300馬力まで対応可能な6インチジャックプレート
エンジンの高さを変えることのできるマニュアルタイプ

リアストレージ(左舷)

エレキ用のバッテリー2個の収納スペース

ベンチシート下部ストレージ

シート下部にも収納可能。
サイズ: 横 1400×縦 400×高さ 160mm
開口部分寸法: 左右 横 300×縦 200mm 中央 横 200×縦 200mm
開口部は3箇所ありますが、内部は1室構造

ロッドラック

ロッドのグリップエンドを差し込んでご使用ください。



2023メーターパネル変更
マークモニター標準装備



COLOR SIMULATION

サウザー450のカラーシミュレーションが可能です。
購入時のカラーイメージを確認できます。

SOUTHER
High Performance Boats

BASS FISHING BOAT

SOUTHER 425

サウザー425は、単なる450と395の中間サイズではありません。日本の駐車場にベストサイズな395の後継機種です。

395の取り回しの良さをほぼ同じトレーラーサイズで実現。船体は一回大きく、ロッドストレージ設定を含め、収納力を大幅に向上。

コンパクトでありながら、450で実証済みのステップハルにより立ち上がりもスムーズ。

395・450で培ったDNAを継承した、ハイパフォーマンスボートの新たな代名詞です。

SOUTHER 425

STANDARD BOAT SET

¥3,480,000 (税込3,828,000円)

セット内容

- ・MERCURY
- ・ELECTRIC MOTOR : 40馬力仕様エレキレス
- ・SOUTHER 425 TRAILER

※アルミホイールはオプション
 ※送料・別途必要 (お問い合わせください)

- スマートクラフト標準
- 425スタビライザー標準
- ステンレスプロップ13p標準
- 425専用ホールショットプレート
- DEADECK足元のみ施工



ロッドストレージ



8本収納可能なロッドストレージを装備。最長で約7.7FTクラスまで可能です。装着はグリップエンドを差し込むだけで固定できます。また収納の際にはガイド、ブランク保護の為カバー装着が必要です。
 ※ダンパーはオプション

リアストレージ(左舷)



リア左舷側には、ガソリンタンクが入るため、高さ50mmの浅いストレージを装備。小物類の収納などに便利です。
 ※ダンパーはオプション

センターストレージ



中央にはサウザー395と同じ大型ドライストレージを装備
 ■ストレージサイズ
 横約550mm 縦約370mm 高さ約H350mm

ライブウェル



ライブウェルはサウザー450と同じ物を仕様しています。容量約60Lの大型ライブウェルを装備

フロントストレージ



フットペダル下にはドライストレージを装備。前方に開くためケーブルの硬いエレキの場合はフットペダルの固定はしない方が使い勝手は良くお勧めです。
 ■ストレージサイズ：横約380mm縦約340mm 高さ約H300mm

バッテリーポジション



バッテリーはセンターストレージ前方に配置。エンジン、エレキ兼用で2個搭載です。



右舷側レイアウト



右舷側には、大型ドリンクホルダー、キーシリンダーグラブハンドルなどを装備。オートタイマー(オプション)、3WAYスイッチパネルも右舷側に配置します。

リアストレージ(右舷)



リア右舷側にも大型ストレージを装備
 ※ダンパーはオプション
 ■ストレージサイズ
 横約400mm 縦約300mm 高さ約H50mm





Wrapping Service ラッピング施工開始します!

2024年より いよいよサウザーFRPシリーズのラッピングサービスを開始いたします。これから色々なデザインをラッピングしていきますので気になる方は、お気軽にお問い合わせください。



BASS FISHING BOAT SOUTHER 395

日本中のフィールドにジャストサイズ
ハイパフォーマンス13ftバスボート

SOUTHER 395 STANDARD BOAT SET

¥2,980,000 (税込3,278,000円)

※送料・別途必要(お問い合わせください)

セット内容

- ・MERCURY 30馬力仕様
(セル・アルミペラ・オリジナルジャック・パワーリム)
6インチジャックプレート&25Lガソリンタンク2基(計50L)
- ・ELECTRIC MOTOR:エレキレス
※設置作業に要する場合があります。
- ・SOUTHER 395 TRAILER
- ・追加標準パーツ
 - SEADEK足元のみ施工
 - スタビライザー
 - ホールショットプレート



SOUTHER JON



The beginning a new adventure!!



「サウザージョンでしかいけない場所」
 味わえない感覚を求めて
 新しいフィールドを開拓してみよう。



これこそ免許・検査不要最大サイズ。軽量、安定性抜群の最強ボート。

SOUTHER JW-11



※2019年よりシルバー(無塗装)のみとなりました。

スタンダードセット (エレキレス)

¥298,000 (税込327,800円)

船体のみ

¥198,000 (税込217,800円)

全長：3,300mm
 全幅：1,170mm
 重量：39kg

スタンダードセット内容

- ▶ バウデッキ
- ▶ 浮力体マリンカーペット貼り
- ▶ ミンコタ45エッジ
- ▶ バッテリー
- ▶ バッテリーチャージャー
- ▶ 延長コード&コネクターセット
- ▶ シートセット
- ▶ ハーフデッキ標準装備

※送料・別途必要(お問い合わせください)

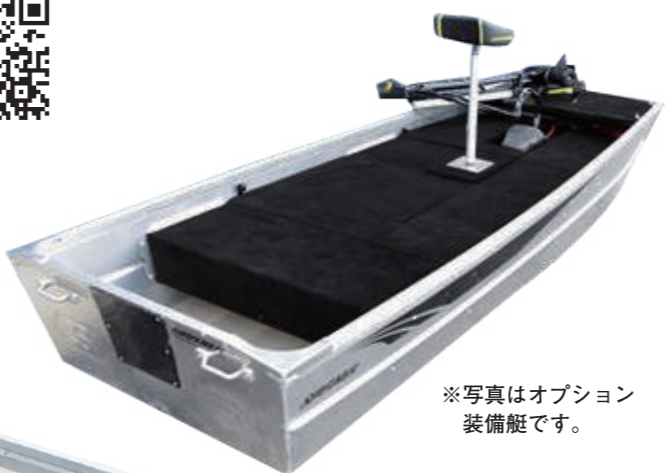

※写真はオプション
 装備艇です。



Wrapping Service

サウザーラッピング(右写真)デザインの施工も開始いたしました。
 色、デザイン変更も可能です。
 ¥128,000(税込¥140,800)～オリジナル施工が可能です。
 写真と同じデザインも可能です。
 ※内容により異なる場合もございます。





SAFARI

SOUTHER JW-11 SAFARI

■ ボート単体価格
¥238,000 (税込261,800円)
SEA DEK マットは別売り

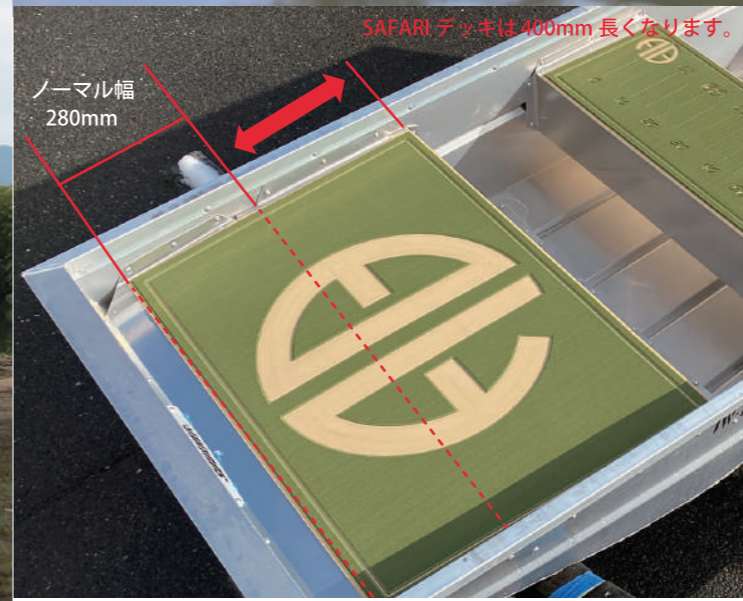

フロントでも、しっかり座れるワイドデッキ仕様

SOUTHER 450

¥4,980,000 (税込5,478,000円)



スマートフォンからオプションの詳しい説明がご覧頂けます。是非併用してお使いください。

SOUTHER 425

¥3,480,000 (税込3,828,000円)



スマートフォンからオプションの詳しい説明がご覧頂けます。是非併用してお使いください。

SPEC

セールスポイント	牽引免許不要最大サイズ。一般道を気軽に牽引できる限界サイズ。
主な使用場所	琵琶湖などの大型レクリザーバーなど
運搬手段	トレーラー
船舶免許	必要
牽引免許	不要
牽引可能な車の目安	車両重量(空車重量) 1,500kg 以上必要
最大搭載馬力	60HP
船体重量	280kg
ボート全長	4,550mm
幅	1,900mm
トレーラー重量	250kg
最大積載量	500kg
全長	5,200mm
全幅	2,230mm
タイヤサイズ	205/70R14

BOAT OPTION

MotorGuide
MINN KOTA

エレキはお問い合わせください。

- コンソール埋め込み加工
お問い合わせください。
※種類により金額が異なります
- Sea Dek (シーデック) 施工
¥200,000
(税込220,000円)
- フットペダル & プロトリム仕様
アジャスタブルマウント取付
¥110,000 (税込121,000円)
- ストレージ用ダンパー
3SET **¥45,000** (税込49,500円)
5SET **¥60,000** (税込66,000円)

- ステンレスプロップ
ベンジヤンス16Pに変更
¥110,000
(税込121,000円)

- ベンチシート
ブラックに変更
¥60,000
(税込66,000円)

- ガソリンタンク
切り替えパネル
¥35,000
(税込38,500円)

- キールガード
¥55,000
(税込60,500円)

- ハッチロック
3ヶ所
¥55,000
(税込60,500円)

※詳細はカラーシュミレーションにて

- カラー選択
2パターン **¥120,000** (税込132,000円)
3パターン **¥150,000** (税込165,000円)
ブラックカラー **¥80,000** (税込88,000円)

TRAILER OPTION

ホイールサイズ (スチール)	5.5J×14 P.C.D 114.3 5穴 オフセット+35 ボルトピッチ 1.5
オプションアルミホイールサイズ	タイヤサイズ: 215/50R17 ホイールサイズ: 7J×17インチ オフセット+38 114.3P.C.D 5穴
積載時全長	全長約6,500mm スイングアーム使用時 500ミリマイナス約6,000mm
地上から船体上面までの高さ	船体上面まで: 1,100mm エンジン上面まで: 1,600mm
トランサムセーバーを外して船外機の舵を 目一杯切った際の最小全長	スイングアーム使用 5,650mm

TRAILER OPTION

- ボートカバー
¥90,000 (税込99,000円)

- トランサムタイダウン
(ステンレス製)
¥30,000 (税込33,000円)

- フルトンF2ウインチに変更
¥50,000
(税込55,000円)
- フルトンF2ジャッキに変更
¥50,000
(税込55,000円)

- ガラスコーティング
お問い合わせください。
※船体・フェンダー含む

検査費用 ※登録代行費用は別途必要

ボート 定期検査代 **¥16,700** 予備検査代 **¥13,500**
測度登録代 **¥7,000**

アルミホイール17インチ
215/50 R17に変更 **¥140,000** (税込154,000円)

スペアタイヤ **¥28,000** (税込30,800円)

トレーラー 自動車税 **¥8,200** ナンバープレート代 **¥750**
登録手数料 **¥1,300** 自動車税(年額) **¥10,200**
自賠責 **¥5,440**

SPEC

セールスポイント	サウザー 395 のサイズ感はそのままだにスピードと収納力がアップしたコンパクトボート
主な使用場所	琵琶湖など大型レクリザーバーなど
運搬手段	トレーラー
船舶免許	必要
牽引免許	不要
牽引可能な車の目安	車両重量(空車重量) 1,500kg 以上必要
最大搭載馬力	40HP
船体重量	240kg
ボート全長	4,250mm
幅	1,790mm
トレーラー重量	230kg
最大積載量	400kg
全長	4,850mm
全幅	2,020mm
タイヤサイズ	195/60R14

BOAT OPTION

MotorGuide
MINN KOTA

エレキはお問い合わせください。

- ストレージ用ダンパー 3ヶ所
¥45,000
(税込49,500円)
- トリムスイッチ フロント
¥18,000
(税込19,800円)
- ハッチロック 2ヶ所
¥38,000
(税込41,800円)
- キールガード
¥55,000
(税込60,500円)

- カラー選択
2パターン **¥100,000** (税込110,000円)
3パターン **¥120,000** (税込132,000円)
ブラックカラー **¥70,000** (税込77,000円)

※詳細はカラーシュミレーションにて

TRAILER OPTION

ホイールサイズ (スチール)	5.5J × 14 P.C.D114.3 5穴オフセット +35 ボルトピッチ 1.5
オプションアルミホイールサイズ	タイヤサイズ: 205/50R16 ホイールサイズ: 6.5J × 16インチオフセット+38 114.3P.C.D 5穴
ボート積載時全長	全長約 5,950mm スイングアーム使用時 500mm マイナス約 5,450mm
地上からの高さ 上面までの高さ	船体上面まで :1,100 mm エンジン上面まで :1,600 mm
最小全長 トランサムセーバーを外し 舵を横にきった場合	5,250mm

TRAILER OPTION

- ボートカバー & フェンダーカバー
¥88,000 (税込96,800円)

- トランサムタイダウン
(ステンレス製)
¥30,000 (税込33,000円)

- フルトンF2ウインチに変更
¥50,000
(税込55,000円)
- フルトンF2ジャッキに変更
¥50,000
(税込55,000円)

- ガラスコーティング
お問い合わせください。
※船体・フェンダー含む

検査費用 ※登録代行費用は別途必要

ボート 定期検査代 **¥16,700** 予備検査代 **¥13,500**
測度登録代 **¥7,000**

アルミホイール16インチ
205/50 R16に変更 **¥125,000** (税込137,500円)

スペアタイヤ **¥28,000** (税込30,800円)

トレーラー 自動車税 **¥8,200** ナンバープレート代 **¥750**
登録手数料 **¥1,300** 自動車税(年額) **¥10,200**
自賠責保険(25ヶ月) **¥5,440**



PRODUCTS

SOUTHER 395



¥2,980,000 (税込3,278,000円)

	SPEC	BOAT OPTION
セールスポイント	一般駐車場に収まる限界サイズ。牽引、取り回しが非常に楽。	エレキはお問い合わせください。
主な使用場所	琵琶湖などの大型レイク リザーバーなど	ボートオプション
運搬手段	トレーラー	<input type="checkbox"/> キールガード ¥55,000 (税込60,500円)
船舶免許	必要	<input type="checkbox"/> フロントトリムスイッチ ¥18,000 (税込19,800円)
牽引免許	不要	<input type="checkbox"/> ハッチロック ¥38,000 (税込41,800円)
牽引可能な車の目安	車両重量(空車重量) 1,260kg 以上必要	<input type="checkbox"/> カラー選択
最大搭載馬力	30HP	2パターン ¥100,000 (税込110,000円)
船体重量	200kg	3パターン ¥120,000 (税込132,000円)
ボート全長	3,950mm	ブラックカラー ¥70,000 (税込77,000円)
幅	1,700mm	
トレーラー重量	230kg	
最大積載量	400kg	
全長	4,600mm	
全幅	1,980mm	
タイヤサイズ	195/60R14	
ホイールサイズ(スチール)	5.5J×14 P.C.D 114.3 5穴 オフセット+35 ボルトピッチ 1.5	TRAILER OPTION
ホイールサイズ(アルミ)	タイヤサイズ: 205/50R16 ホイールサイズ: 6.5J×16 インチオフセット+38 114.3P.C.D 5穴	<input type="checkbox"/> ボートカバー ¥85,000 (税込93,500円)
ボート積載時全長	全長約5,700mm スイングアーム使用時 500ミリマイナス約5,200mm	<input type="checkbox"/> フェンダーカバー
地上からの高さ	船体上面まで: 1,050mm エンジン上面まで: 1,580mm	<input type="checkbox"/> トランサムタイダウン ステンレス製 ¥30,000 (税込33,000円)
トランサムセーバーを外して船外機の舵を目一杯切った際の最小全長	スイングアーム使用 5,000mm	<input type="checkbox"/> フルトンF2 ウインチに変更 ¥50,000 (税込55,000円)
		<input type="checkbox"/> フルトンF2 ジャッキに変更 ¥50,000 (税込55,000円)
		<input type="checkbox"/> アルミホイール 16インチ 205/50 R16 に変更 ¥125,000 (税込137,500円)
		<input type="checkbox"/> スペアタイヤ ¥28,000 (税込30,800円)
		検査費用 ※登録代行費用は別途必要 定期検査代 ¥16,700 予備検査代 ¥13,500 測度登録代 ¥7,000
		トレーラー 自動車税 ¥8,200 ナンバープレート代 ¥750 登録手数料 ¥1,300 自動車税(年額) ¥10,200 自賠責保険(25ヶ月) ¥5,440

PRODUCTS

JON JW-11



スマートフォンからオプションの詳しい説明がご覧頂けます。是非併用してお使いください。

2019年より塗装タイプは廃盤となりました。ご了承願います。

スタンダードセット

ボート単体

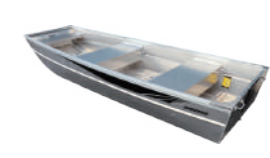

	SPEC
セールスポイント	船舶免許不要(2馬力) 簡単に車に乗せて移動可能
主な使用場所	リザーバー、野池など
運搬手段	カートップ
船舶免許	不要(※但し2馬力以下)
牽引免許	不要
牽引可能な車の目安	-----
最大搭載馬力	2HP
船体重量	37kg
ボート全長	3,300mm
幅	1,170mm
高さ	420mm
船底幅	960mm

JW-11 ボート単体のみ ¥198,000 (税込217,800円)



JW-11 スタンダードセット(エレキレス) ¥298,000 (税込327,800円)

内容 シートセット / パウデッキ / 浮力体カーペット / ハーフデッキ

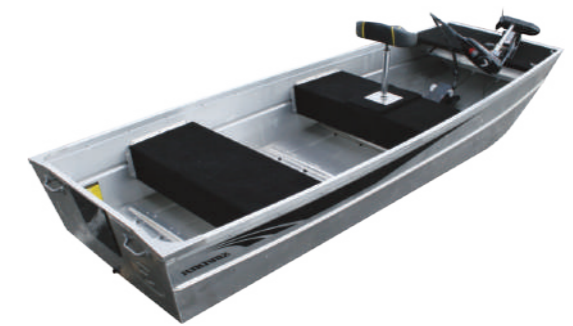

SAFARIボート単体価格 ¥238,000 (税込261,800円)

OPTION



オフセットマウント ¥18,000 (税込19,800円)



センターデッキ上段 ¥28,000 (税込30,800円)

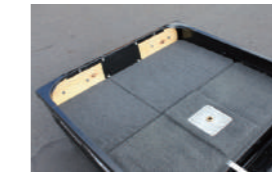

リアデッキ ¥25,000 (税込27,500円)

ボートをガッチリ固定するのにオススメのアイテム

ラチェットタイダウンセット (ボート固定用ゴムパッド4個付き) ¥14,000 (税込15,400円)



可変式ボートラダー ¥20,000 (税込22,000円)



ツインスタビラダー ¥25,000 (税込27,500円)



ツインスタビラダー用固定金具 ¥15,000 (税込16,500円)



ツインスタビラダー用ドーリー ¥32,000 ※別途固定金具必要 (税込35,200円)



デッキカーペット ワッペン(L) ¥8,000 (税込8,800円)

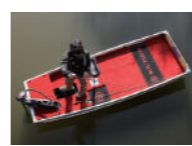

Sea dek(シーデッキ) マリンマット ¥50,000 (税込55,000円)



Getting there's only half the fun.



ジャクソカヤックより足漕ぎタイプがリリース！カヤックの可能性が更に広がります。

JACKSON KAYAK

BITE FD

バイトFD

¥348,000 (税込382,800円)

全長：3,540 mm 幅：900mm
重量：43 kg (ドライブユニット脱着時 37 kg)

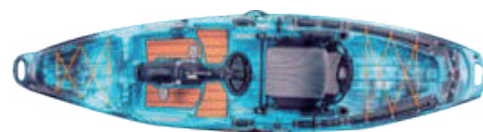

ストーム



アース



ロックフィッシュ



使い勝手抜群のスタンダードフィッシングカヤック

JACKSON KAYAK

LISKA



リスカ

¥228,000 (税込250,800円)

※送料・別途必要 (お問い合わせください)

全長：3,680mm 幅：863mm
重量：36kg 最大積載量：197kg





— OTHER TOOL



48250 50-0001-71 / CTUG1

C-TUG アルティメイト カヤックカート

¥29,800 (税込32,780円)

世界中で愛用されるC-TUGカヤックカート。カヤックを簡単に運ぶことが出来る便利なカートです。簡単に分解、組立ても出来て収納もコンパクトでカヤックの中へ入れることも可能です。デザイン性も高くお洒落な究極のカートです。



RAP-HOL-UN7B-354-TRA1

RAM X-grip ユニバーサル ホルダーセット トラックマウント用

¥7,800 (税込8,580円)

フレキシブルにスマートフォンを固定できます。トラックベースでクイックに固定できます。



RAP-429T

RAMトラックマウント用 ドリンクホルダー

¥4,500 (税込4,950円)

トラックマウント用のドリンクホルダー。カップ開口サイズ：97mm



RAP-B-GOP2-A-GOP1

RAM GoPro マウントキット 1インチボール

¥5,800 (税込6,380円)

GoPro 付属のマウントにスライドして固定できるRAMマウントです。ボールサイズ：1インチ (25.4mm)

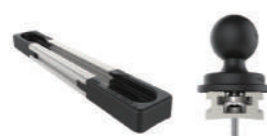

RAM-Track-EXA-3

RAM 3 インチタフトラック トラックマウント用 アルミレール

¥3,200 (税込3,520円)

カヤックなどにRAMマウントを取付け出来るアルミレールです。ビスで固定。長さ：150mm 幅：23mm スライド幅：3インチ (75mm)

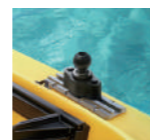

RAP-B-383

RAMトラックマウント用 1インチボールクイックベース

¥4,500 (税込4,950円)

トラックベースにクイックに固定できます。ボールサイズ：1インチ (25.4mm)

— PADDLE



RAP-383

RAMトラックマウント用 1.5インチボールクイックベース

¥4,800 (税込5,280円)

トラックベースにクイックに固定できます。ボールサイズ：1.5インチ (38mm)



atwood カヤックカート 11930-4

¥12,000 (税込13,200円)

atwood社のリーズナブルなカヤックカートです。折り畳みできます。



アングララーライズ

¥12,000 (税込13,200円) BENDING BRANCHES

カヤックフィッシング入門用のリーズナブルなパドルです。シャフトはアルミ素材で軽量、2分割できるの収納も楽です。



アングララーズクラシックプラス

¥25,800 (税込28,380円) BENDING BRANCHES

グラスファイバー素材の本格派パドル

YakAttack

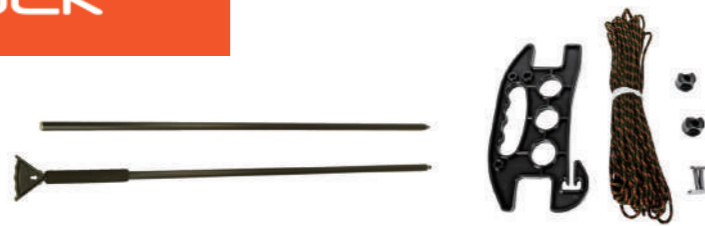

アメリカのカヤックパーツメーカー Yak Attack 社の製品も多数取り扱いしております。詳しくはwebにてご覧ください。





SOUTHER
RENTAL GEAR

SOUTHER RENTAL GEAR

レンタルボートフィッシングを手軽にスタイリッシュに。



コンパクトなアルミニウムボディベーシックのスタイリッシュなレンタルバウデッキ。

SOUTHER SHORT BOW DECK

サウザーショートバウデッキ

¥25,800 (税込28,380円)



POINT

ショートカットしたマウントにも対応！
上部のアダプターを外せば
更に軽量、コンパクト。

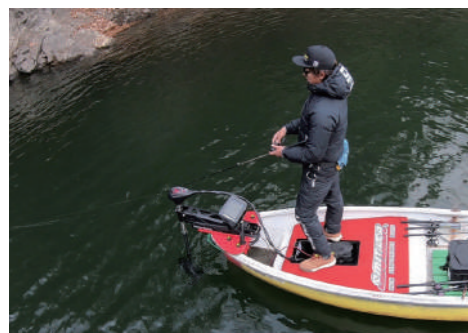

POINT

マウントの張り出し感も気になりません

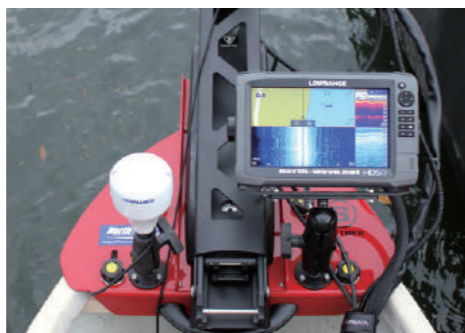

POINT

魚群探知機の取り付けが楽々



POINT

コンパクトサイズでエレキ穴加工済み
※各種マウントの穴があいています。
※ボルト類も付属

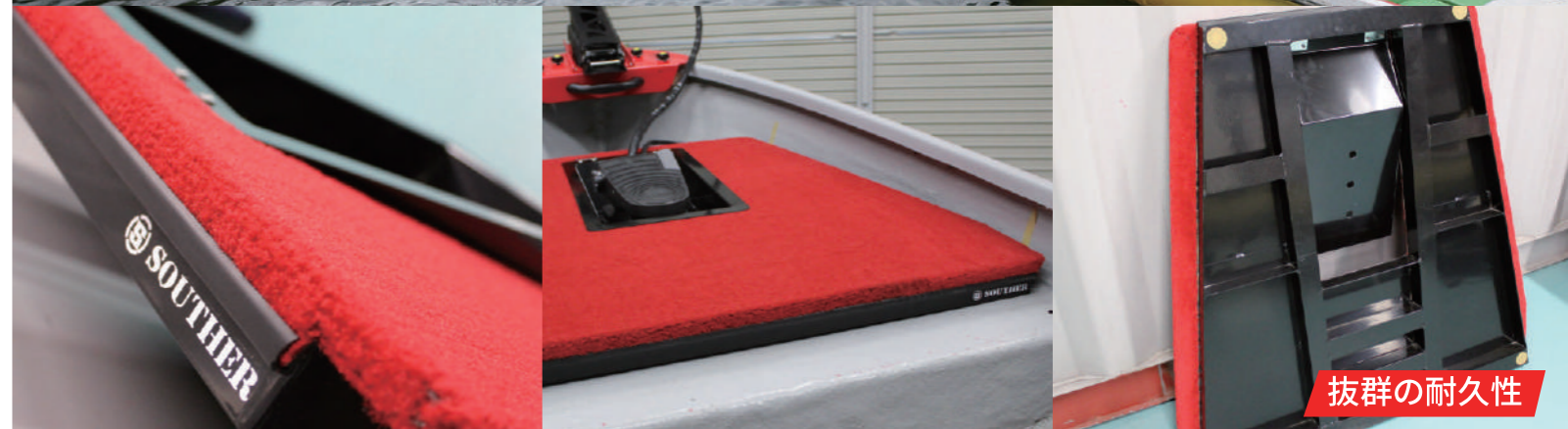

バスボートのデッキのような質感とデザイン

今回のフロアデッキでこだわったのは、ボートらしい質感。バスボートのマリンカーペットの端にも使用するラバートリムを採用真後ろから覗くのは、マリンカーペットにエンド処理されたラバートリムそして黒塗りされたアルミフレームと、細かい部分にもこだわっています。もちろん見栄えだけでなくカーペットトリムをつけることによりカーペットの張替え時も楽になります。色に飽きたら張替えも可能なのが便利で長く使って頂くことが出来ます。

SOUTHER FLOOR DECK

サウザーフロアデッキ

¥68,000 (税込74,800円)

※4色のカーペットからお選びください。



POINT

開閉付きのストレージ機能



POINT

様々なレンタルボートに対応



POINT

軽自動車のトランクにも収納可能！
※車種により誤差がございます。

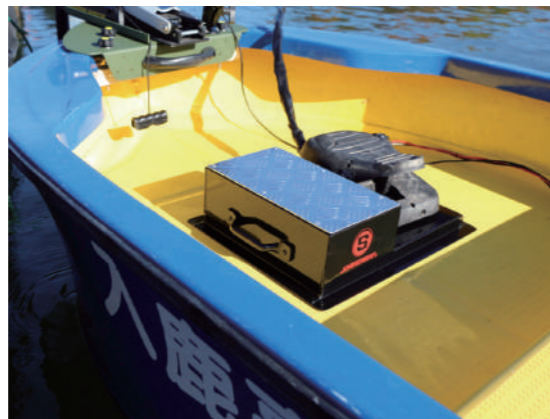

17711 ※在庫限り終了
フットコンマウント(シングル)

¥12,000 (税込13,200円)

ペダルを踏む逆の足がペダルと同じ高さに固定できるフットコンエレキをより操作しやすくする便利アイテムです。ペダルを置いても足場がフラットになるので安定が良くなります。足場はアルミの縞板を貼ってあるので、すべり止め効果と見た目をスタイリッシュにしております。持ちやすい様に取りっ手も標準装備です。(片側)

サイズ：横 450× 縦 350 高さ 130mm
ウェイト：約 2.5kg

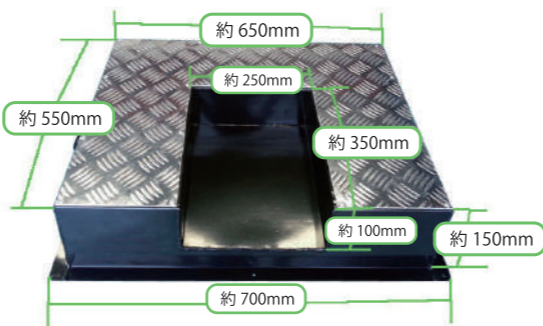
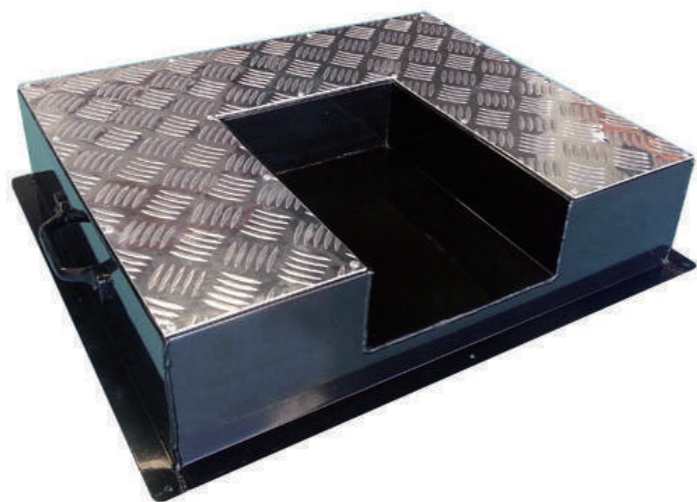
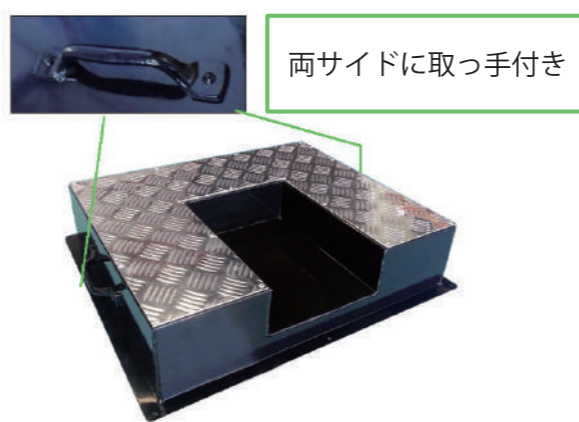
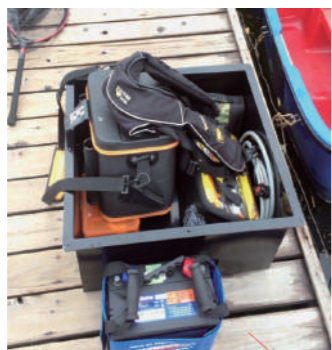
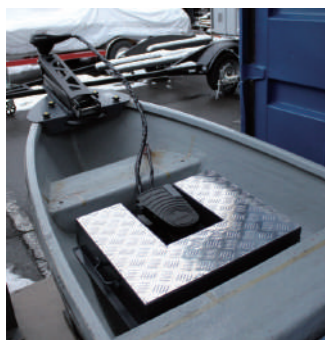

48112
フットコンマウント DX
(ミドルマウント)

¥24,800 (税込27,280円)

安定性の悪いレンタルボートでもよりセンターバランスになることにより、安定性が増すことが出来るためさらに釣りが楽になります。デッキスペースも広がるので快適です。またハイマウントとミドルマウントに関しては裏返しにすることにより収納ボックス代わりに使えますのでとても便利です。

★ミドルマウントタイプはロッド&リールが落ちない程度に 50mm低くしています。(イメージとしてはボート上面より、50mm下がったところにデッキがきます)
(全長) 横 700mm、縦 610mm、高さ 250mm
(デッキスペース) 横 650mm、縦 550mm
(エレキフットペダル収納部) 横 250mm、縦 350mm、高さ 100mm

※在庫限り終了

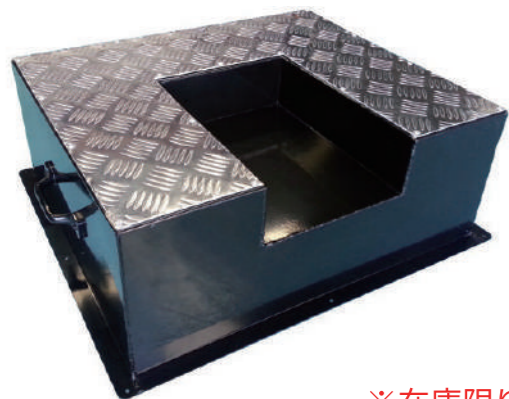

176980
サウザー防水ラダーシート(レッド)

¥5,500 (税込6,050円)

レンタルボートライフを楽しくスタイリッシュに！
レンタルボートで重宝するアルミ脚立に簡単に取り付けできる脚立クッション！
クッション性は抜群なのはもちろん、雨の日でも安心の防水加工、収納ネットもついているので、ドリンクやプレイヤーなどの収納にもとても便利です。

◆カラー：レッド
◆サイズ：180×360×30 ミリ



176863
サウザー防水ラダーシート(ブラック)

¥5,500 (税込6,050円)

◆カラー：ブラック
◆サイズ：180×360×30 ミリ



裏側にはノンスリップ加工が施してありますので、使用時にシートがズレません。



ドリンクから小物ケース、プレイヤーなど頻繁に使うものはネットの中に入れておくとても便利です。



固定はバックルで留めるだけ(上側 2箇所)



下側はマジックテープで固定とても簡単です。



17691
サウザー防水ボートシート(レッド)

¥3,800 (税込4,180円)

ドカット D-4700 にもジャストフィット走行時の衝撃を軽減する快適ボートシート!! サウザー 395、370 などのティラーハンドルタイプのボートにお勧めのボートクッション。
従来販売されているクッションに比べて、薄く、やや固めになっているので使用していても、フワフワ感や不安定な感じも無く使用できます。シートは防水性ですので、濡れるでも快適。万が一落水しても、安心の不沈加工! ラフウォーターでの腰などの負担を軽減できます

◆サイズ：300×360×30 ミリ ◆素材：EVA 防水加工



17690
サウザー防水ボートシート(ブラック)

¥3,800 (税込4,180円)



17585
サウザーバッテリーキャリア

¥3,900 (税込4,290円)

EVA の握り易いグリップ形状でバッテリーの運搬の負担を軽減します。グリップが左右、センターと計 3 箇所あるので両手持ち、片手持ちとどちらでも可能です。取り付けは強力なマジックテープで固定するだけ! ガッチリバッテリーを固定することができます!

◆サイズ：ボイジャーバッテリー 105A 用 (105A 本体：172×320×243mm)
◆カラー：ネイビー



グリップは左右、センター、計 3 箇所に付いています。



脱着はマジックテープ式で簡単! マジックテープは強力なのでガッチリ固定できます!



EVA の握りやすいグリップになっています。

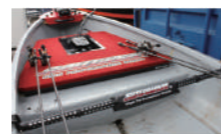

48117
サウザー ロッドホルダーパッド

¥1,000 (税込1,100円)

ツッパリ棒に巻きつけるサウザーロゴ入りパッド!!
縦：約 190mm、横：約 300mm

NEW



48633
ソナーポール

¥30,000 (税込33,000円)



レンタルボート用の簡易手動式ライブスコープ振動子用のローターです。

※RAM111 と振動子は別途必要です。
ステンレス製 サウザーロゴ入り

48006

サウザー 延長コード & 延長コードコネクターセット

¥6,000 (税込6,600円)

配全長 3.3m と少し長めの設定により、レンタルボートからマイボートまで、幅広いニーズに使用可能です。付属のコネクターで接続も楽々。

◆長さ：3.3m、延長コードコネクター ×2 付属





48009

サウザー 延長コードコネクタ

¥2,000 (税込2,200円)

サウザーSマーク入りの接続コネクタです。
エレキと延長コードを簡単に接続可能です。
◆延長コードコネクタ ×2 付属



17701

サウザーレンタルパウデッキ 用ノブボルト1本

¥900 (税込990円)

サウザーレンタルパウデッキ用のノブボルトです。
◆入り数：ボルト1本、ワッシャー1枚
◆ボルト長さ：約135mm



48286

サウザーショートパウデッキ用 ラバーワッシャーφ39(1枚)

¥150 (税込165円)

サウザーレンタルボートのゴムワッシャーです。



48065

パウデッキ固定バー

¥3,500 (税込3,850円)

レンタルパウデッキ用の固定バーです。
材質：木製
◆入り数：2本組

ANCOR

2023 NEW

Ancor社製(アンカー社)マリングレードケーブル
マリン用ケーブルとは、ABYC規格(米国船舶ヨット協議会規格)に基づいて作られているケーブルの事で、
通常の銅線とは違い全て錫メッキが施されている事が特徴です。
海水はもちろん、耐薬品、耐油、耐腐食性、紫外線にも耐性があります。
また、柔軟であり振動や屈曲による疲労にも耐えることができます。
Ancor社製マリングレードケーブルは、この規格のテスト基準を超えるように設計された商品です。

マリン用配線ケーブル

品番	カラー	サイズ	売価(1m単位)
102899	赤	16AW (1.25sq)	¥200-
102099	黒	16AWG (1.25sq)	¥200-
102199	青	16AWG (1.25sq)	¥200-
102299	茶	16AWG (1.25sq)	¥200-
102399	緑	16AWG (1.25sq)	¥200-
102999	白	16AWG (1.25sq)	¥200-
103099	黄	16AWG (1.25sq)	¥200-
106899	赤	12AWG (3.5sq)	¥400-
106099	黒	12AWG (3.5sq)	¥400-
108899	赤	10AWG (5.5sq)	¥600-
108099	黒	10AWG (5.5sq)	¥600-
111599	赤	8AWG (8sq)	¥960-
111099	黒	8AWG (8sq)	¥960-
112575	赤	6AWG (14sq)	¥1400-
112075	黒	6AWG (14sq)	¥1400-
113550	赤	4AWG (22sq)	¥2200-
113050	黒	4AWG (22sq)	¥2200-



48425

NEW サウザーキャストイング シート(シルバー)

¥5,900 (税込6,490円)



48426

NEW サウザーキャストイング シート(イエロー)

¥5,900 (税込6,490円)

NEW 48424

NEW サウザーキャストイングシート(レッド)

¥5,900 (税込6,490円)

定番のサウザーシートがリニューアル！ シートベース取り付けの土台部分が ABS 樹脂
になり、丈夫さと耐久性が更にアップしました。



481734

サウザーシート専用 シートベース 2

¥5,500 (税込6,050円)

サウザーシート用シートマウント
◆ベースサイズ：15cm x 15cm
◆ボール：直径 19mm
◆素材：スチール
※サウザーキャストイングシート用にベースが
少し小さめに仕上がっております。
その他の市販のボート用シートには適合しませ
んのでご注意ください。



17643

アジャスタブルポスト

¥9,500 (税込10,450円)

■バスポート、アルミボート用のフロントのキャ
スティングシート用のシートボールです。
■長さを段階的 (7 段階) に調節可能です。
■49cm ~ 64.5cm
■ピンサイズ 3/4inch

48497

アジャスタブルポスト ピン

¥800 (税込880円)

キャストイングシート用 アジャスタブルポスト
ピン式【17643】用のピン部分のみになります。

48015

ショートポスト

¥5,200 (税込5,720円)

ジョンボートやバックシート等で一般的に
使用されるタイプです。
全長 350mm

◆ボール長さ 270mm
◆ピンサイズ：3/4inch
(基本的なサイズです)



17714

ステンレスベース II

¥7,000 (税込7,700円)

差し込み部分が真鍮 (しんちゅう) 製のステンレスベースプレ
ートです。樹脂製のタイプだと熱や劣化等でシートポストが抜けな
くなる事もありますが、真鍮製ですと穴形状の変化もほぼ無い為、
シートポストの抜き差しが容易に行えます。
本体サイズ：約 170 x 170 x 80
◆穴サイズ：19mm (直径)



48077

サウザー ステンレスベースプレート FRP サウザー専用

¥12,000 (税込13,200円)

◆サウザー 450,395,370 専用のステンレスベースです。
ボルトは溶接で固定後にマリンカーペットを貼ってあります。

481727

サウザー 可変式ボートラダー

¥20,000 (税込22,000円)

跳ね上げ式 (障害物に当たった際にラダー
部分が跳ね上がる構造です)

◆ボート後方揺れを軽減し、直進安定性を
向上。角度調整機能付き。



●防水ターミナルを圧着後、ヒートガン等で加熱します。
スリーブ内に組み込まれた熱活性化接着剤が熱で収
縮して水密シールを形成し、防水、防塵効果がえられます。

ヒートシュリンク 防水圧着端子

品番	カラー	適合電線サイズ	売価(1個単位)
309102	ブルー	16-14AWG (1-2mm ²)	¥252-
309202	イエロー	12-10AWG (3-5mm ²)	¥350-
309302	レッド	8AWG (8mm ²)	¥798-

ヒートシュリンク防水リングコネクタ

品番	カラー	適合電線サイズ	リング穴径	売価(1個単位)
311299	ブルー	16-14AWG (1-2mm ²)	4mm	¥273-
311399	ブルー	16-14AWG (1-2mm ²)	4.8mm	¥273-
311499	ブルー	16-14AWG (1-2mm ²)	6.4mm	¥273-
312299	イエロー	12-10AWG (3-5mm ²)	4mm	¥378-
312399	イエロー	12-10AWG (3-5mm ²)	4.8mm	¥378-
312499	イエロー	12-10AWG (3-5mm ²)	6.4mm	¥378-

ヒートシュリンク防水スナッププラグ

品番	カラー	適合電線サイズ	タイプ	売価(1個単位)
319899	ブルー	16-14AWG (1-2mm ²)	メス	¥378-
319999	ブルー	16-14AWG (1-2mm ²)	オス	¥378-

ヒートシュリンク防水平端子

品番	カラー	適合電線サイズ	タイプ	売価(1個単位)
317899	ブルー	16-14AWG (1-2mm ²)	メス	¥520-
320899	イエロー	12-10AWG (3-5mm ²)	メス	¥570-

■プラストトレーラー配線キット 一式 価格 全車種共通
防水圧着端子も付属します。
ご購入時に、トレーラーの車種をお知らせください。

¥14,800 (税込16,280円)

●60cm ~ 76cm
●ピンサイズ 3/4inch

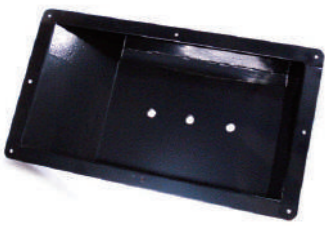

17586

オフセットマウント

¥12,000 (税込13,200円)

サイズ：約31cm×約55cm
カラー：ブラック



17588

サウザー 395 用 オフセットマウント FRP 製

¥22,000 (税込24,200円)

サウザー 395 用のFRPオフセットマウント
サイズ：約29cm×約39.5cm
◆カラー：ブラック



48119

サウザー 450 用 オフセットマウント FRP 製

¥28,000 (税込30,800円)

サウザー 450 用のFRPオフセットマウント
◆カラー：ブラック



48074

ツインスタビラダーのみ

¥25,000 (税込27,500円)

※固定金具(別売り)

サウザー専用ツインラダー。直進性はもちろん、2枚のキールが横揺れの際に抵抗になり、制止安定性を高める役割をします。ラダーの角度は自由自在で脱着も可能です。

■入り数：2枚(1組)
■素材：ステンレス
※キール部はアルミ製



17644

サウザージャックプレート用 ホールショットプレート

¥19,800 (税込21,780円)

サウザー 395 用のジャックプレート下部に取付けるアルミプレート。
取り付けることにより、停止時のジャックプレートから上がってくる、水流を軽減、後部の沈み込みの軽減(立上がり、停止時)をすることが出来ます。
サイズ：400mm×130mm×55mm
◆素材：アルミ製
※取り付けの際には本品へ穴あけが必要です。
ドリルにて13mmの穴をあけてください。



48165

メジャーボックス(無地)

¥13,800 (税込15,180円)

計測用のメジャーボックスです。カラーもホワイトなので熱を持ちにくいので魚にも優しいです。使う前はちょっと水につけてから乗せるのがオススメです。

◆サイズ：縦280mm、横700mm、高さ60mm
※こちらの商品はメジャーステッカーなしの無地のタイプとなります。
素材：アルミ製

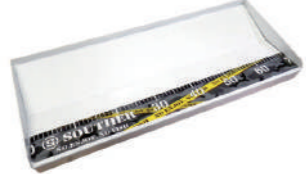

48104

サウザーメジャーボックス カモフラージュ

¥16,800 (税込18,480円)



48103

サウザーメジャーボックス ブラック

¥16,800 (税込18,480円)

◆サイズ：縦280mm、横700mm、高さ60mm
計測用のメジャーボックスです。カラーもホワイトなので熱を持ちにくいので魚にも優しいです。使う前はちょっと水につけてから乗せるのがオススメです。
素材：アルミ製



48075

ツインスタビラダー用ドーリー

¥32,000 (税込35,200円)

タイヤを上下に変えて使え、またタイヤ間が広いためポート内に多くの荷物を入れて運搬しても抜群の安定感です。
姉妹アイテムのツインスタビラダー(品番48074)をお持ちの方は、固定具からラダーを取り外せばこのドーリーの取り付けが可能です。
※こちらのドーリーには固定具(品番48051)は付属されません。ドーリのみご利用の方はこちらの固定具が別途必要となります。
※ツインスタビラダー(品番48074)をお持ちの方、一緒にお求めの方はドーリーへ取り替えが可能ですので、固定具の購入は不要です。

◆素材：ステンレス
◆入り数：2本(1組)
★ジョンポート・パントポート用のポートドーリーです。



48051

ツインスタビラダー固定金具

¥15,000 (税込16,500円)

ジョンポート専用のツインスタビラダー(品番48074)、ツインスタビラダー用ドーリー(品番48075)の固定用金具です。ツインスタビラダー用ドーリーをお求めの方は、こちらの固定具が必要となります。ツインスタビラダーをご購入の方はこの固定具は付属されますので不要です。

■入り数：2本(1組)

■素材：ステンレス



17627

スタビライザー

¥7,500 (税込8,250円)

★キャブステーションプレートに穴あけて取り付けます。素早いプレーニングが可能になります。主に20hp～30hpの船外機に装着可能。FRP製です。
★ボルト・ナット4セット付き

※穴あけ加工はしてありません。
カラーブラックのみ(他カラーは廃盤)



48082

サウザーメジャープレート ブラック

¥16,800 (税込18,480円)

◆アルミのL型プレート。お好みのメジャーを貼ってオリジナルのメジャープレートを作ることができます。
サイズ：幅700mm 縦70mm



48083

サウザーメジャープレート カモフラージュ

¥16,800 (税込18,480円)





48010

ジョンボートパウデッキ 固定ノブ4本入

¥2,000 (税込2,200円)

サウザージョンボート用のパウデッキ固定ノブです。従来の蝶ネジより締めやすく、スタイリッシュです。

パウデッキ固定ノブ×4本 (1艇分)



48511

サウザージョン用アルミ グリップ

¥3,500 (税込3,850円)



19085

ステンレスクリート

¥2,300 (税込2,530円)

ステンレス製のクリートです。

本体サイズ：上部/長さ10cm、幅/13mm
本体サイズ：下部/長さ：5cm、幅/14mm
ネジ穴：4mm×2か所 (穴芯間：3cm)



17683

サウザーデッキカーペット用 ワッペンTYPE-2

¥3,800 (税込4,180円)

サイズ：W330×H135mm



17702

サウザーカッティング デカール赤白

¥2,800 (税込3,080円)

W350×H60mm

17621

カッティングデカール

¥2,200 (税込2,420円)

カラー：レッド、ホワイト、ブラック
サイズ：W200×H40mm



48228 BBC-1-DP

エレキ用バウンスバスターコースター

¥2,200 (税込2,420円)

エレキのバウンスバスターの重みでカーペットがその部分だけ凹んだり、場合によっては破れたり等のトラブルを解消します。取り付けはデッキに小さな穴をあけてビス止めするだけです。

カーペットの厚みに応じて2種類入っています。

◆サイズ：直径50mm◆カラー：ブラック◆入り数：2種 (各1個)



船内の燃料フィルターの固定に



取り付け例

ローランスやハミンバードのサイドイメージの大型振動子の取り付けの際は、トランサムにビス穴を開けずに済むので出来るだけ穴を開けたくない場合にとても便利なアイテムです。



T-TOPにスピーカーなどを固定する際に本体に穴を開けずに済むので便利です。

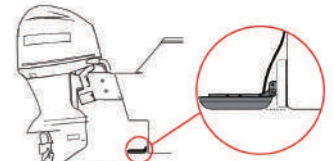

取り付けの際の注意！
スターンパッドと固定した振動子が船底のラインからはみ出ないように取り付けをお願いします。

NEW 48234 SPBLK00000-35

スターンパッド ブラック

¥8,800 (税込9,680円)

魚探の振動子を取付ける際に大切なボートに極力穴を開けたくない方にオススメです！



17633

サウザー デッキカーペット用 ワッペン Lサイズ

¥8,000 (税込8,800円)

サウザーデッキカーペット用ワッペンLサイズ
W800×H160mm

17634

サウザー デッキカーペット用 ワッペン Mサイズ

¥5,800 (税込6,380円)

サウザーデッキカーペット用ワッペンMサイズ
W600×H120mm

17635

サウザー デッキカーペット用 ワッペン Sサイズ

¥5,200 (税込5,720円)

サウザーデッキカーペット用ワッペンSサイズ
W500×H100mm



48080

サウザーメジャーカーペット ワッペン ブラック

¥4,000 (税込4,400円)

スケール入りのサウザーロゴ入りワッペン。
700mmまで計測可能。
サイズ：W700×H70mm



48078

サウザーデッキカーペット用 ワッペンTYPE-3 レッド

¥4,500 (税込4,950円)

直径：230mm



23665

サウザー樹脂盛 ステッカー(大)

¥8,300 (税込9,130円)

サウザーのエンブレム樹脂盛ステッカー
サイズ：W430×150mm



48079

サウザーデッキカーペット用 ワッペンTYPE-3 カモ

¥4,500 (税込4,950円)



23672

サウザー樹脂盛 ステッカー(小)

¥5,000 (税込5,500円)

サイズ：W240×140mm

NEW 48235 SPWHI00000-35

スターンパッド ホワイト

¥8,800 (税込9,680円)

魚探の振動子をつける際に、どうしても穴を開けてビス固定しないといけません、出来れば避けたいですね？このパッドは、裏面が超強力な両面テープになっており、ビスで並みの固定力がある特殊なボードです。アメリカのパーツのショーでは表彰さえるくらいのアイデア商品です。ボートのトランサムに直接ビス留めしたくないかた、または、船内のポンプなど固定したい極力ビス穴を開けたくない方にオススメの商品です。また剥がす際は、細い糸ノコ等で両面の両面テープを切るように通せば取る事ももちろん可能です。取付けの際には、取付面を少し紙ヤスリ等でザラザラにしてから行うとより効果的です。

日本語訳説明書付き約115×90mm



48229 TT-Titan1-DP

タックルタイタン ルアーホルダー & タックルオーガナイザー

¥4,000 (税込4,400円)

マグネット式の収納ラックです。取り付けは付属の両面テープで張るだけ！ルアーやフック、ブライヤーなどを素早く固定できます。ロングタイプ。

◆サイズ：330×40×30 mm◆カラー：ブラック◆材質：プラスチック◆入り数：1個



48232 ZL-10-DP

Z-Launch ウォータークラフト ラウンチコード 16ft 以下

¥11,000 (税込12,100円)

1人でランチング際に、とても便利なバンジーコードです。このコードをロックした状態のウィンチのフックと、ボートのパウアイに繋げて、適当にトレーラーを降して、そのままボートのみ沖へ出し、その後コードを引っ張れば岸にボートを簡単に着岸することが出来ます。16ft以下のボートに対応。

◆サイズ：長さ 10ft(2.5m)◆カラー：ブラック



48496 JPZ-6-DP

Z-Lock 6 インチセットバック ジャックプレート

¥138,000 (税込151,800円)

TH マリン Z-Lock 6 インチセットバック (150mm) ジャックプレートです。アルミ製高品質マニュアルジャックプレート。サウザー 450 にも使用。



HF-1-DP

ホットフット フットスロットル

¥40,000 (税込44,000円)

スロットル用フットペダル。マーキュリー用。

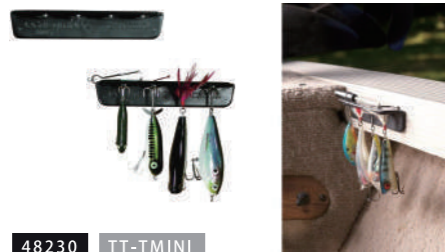

48230 TT-TMINI

タックルタイタン ミニルアーホルダー & タックルオーガナイザー

¥2,300 (税込2,530円)

コンパクトサイズで何処でも取り付けできます。レンタルパウデッキなどに装着もオススメです。

◆サイズ：140×25×25 mm◆カラー：ブラック◆材質：プラスチック◆入り数：1個



48233 ZL-15-DP

Z-Launch ウォータークラフト ラウンチコード 17～22ft

¥11,000 (税込12,100円)

◆長さ：15ft (4.5m)◆カラー：ブラック

17ftから22ft以下のボートに対応。



48071 ALC-1-DP

アンカーハッチロック

¥11,000 (税込12,100円)

デッキのハッチに取付けします。鍵付き。外形：74mm 取付加工穴：60mm 取付け可能厚さ：10～19mm

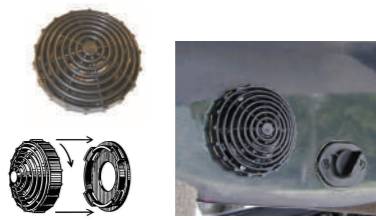

19071 AFD-2

フィルタードーム

¥1,500 (税込1,650円)

エアレーターポンプ用の給水口のドーム状のフィルターです。センター部穴：26mm



48231 TT-TLMAN

タックルタイタン ルアーハンガー タックルマネージメント

¥4,500 (税込4,950円)

ルアーやフック、ブライヤーなどを素早く固定できます。レンタルパウデッキなどに装着もオススメです。

◆サイズ：155×25×25 mm◆カラー：ブラック◆材質：プラスチック◆入り数：2個入



19251 EBL-1-DP

ジャックプレートラダー

¥38,000 (税込41,800円)

エンジンのボルト2本と一緒に固定できるので取り付けがとても簡単。夏場の水遊びにはマストアイテムです。
※在庫限り



CBBK-1-DP

サーキットブレーカー 50A

¥12,000 (税込13,200円)

エレキ用のサーキットブレーカー 50A。エレキが過剰の熱をもった際に電気をシャットアウトするので本体のダメージを軽減します。サウザー 450 にも使用

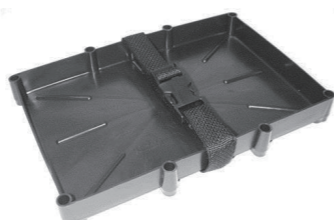

19070 AH-90

エアレーターヘッド

¥2,100 (税込2,310円)

エアレーターポンプ用のスプレーヘッド。ホース径：3/4 (19mm)

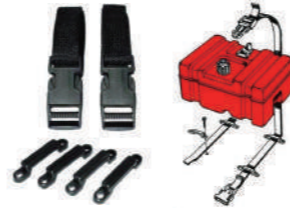

19069 FCH-1

ガソリンタンクホルダー

¥5,000 (税込5,500円)

主に 25 リットル ガソリンタンクを固定するベルト。



19077 TEE-118-DP

T型フィッティング 1・1/8 インチ

¥1,000 (税込1,100円)

T型のホースコネクター。ホース径：1-1/8(28mm)



RFTH-2BCP-DP

スカッパー付きスルハル

¥4,000 (税込4,400円)

スカッパー付きスルハル。ホース径：1-1/2(38mm) フランジ外径：74mm 取付加工穴：57mm 長さ：134mm



19067 FD-2-DP

フロアードレン

¥2,300 (税込2,530円)

デッキ用の排水口。外形：104mm 取付加工穴：65mm



19074 TH-1200

スルハル STRAIGHT (大)

¥1,200 (税込1,320円)

ストレートタイプのホースコネクター。ホース径：1-1/8(28mm) フランジ外径：48mm 取付加工穴：33mm 長さ：89mm



19078

トリムスイッチ

¥13,500 (税込14,850円)

船外機のリモートトリムスイッチ。配線長さ：860mm 縦 70× 横 38mm

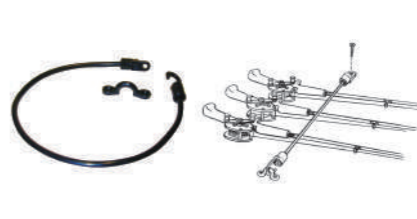

19073 RHDN-2

ロッドテマー (ガンネル用)

¥3,000 (税込3,300円)

ロッド固定用ストラップ。ビスで固定します。ストラップ 長さ：300mm



19076 TH-1290

スルハル L型 (大)

¥1,780 (税込1,958円)

L型のスルハル。ホース径：1-1/8(28mm) フランジ外径：48mm 取付加工穴：33mm 長さ：89mm



48547

サウザー395用 ライブウェルトリム

48559

サウザー370用 ライブウェルトリム

¥3,500 (税込3,850円)

サウザー 395,370 のライブウェルに使用している、ゴム製のトリムです。



19072 RT-14-DP

ロッドテマー (デッキ用)

¥2,500 (税込2,750円)

ロッド固定用ストラップ。ビスで固定します。ストラップ長さ：300mm 収納式用の穴あけ 21mmが必要。



19075 TH-7590

スルハル L型 (小)

¥1,200 (税込1,320円)

L型のスルハル。ホース径：3/4(19mm) フランジ外径：38mm 取付加工穴：26mm 長さ：64mm



19230

パネルスイッチ (サウザー)

¥5,500 (税込6,050円)

サウザー用 3WAY スイッチパネルです。





19052 4606-1

attwood Tsunami T500 GPH ビルジポンプ

¥7,000 (税込7,700円)

カートリッジ式のビルジポンプ電源：DC12V
排出量：500GPH
配線長さ：36 インチ
ホース口径：3/4 インチ (19mm)
モーター部分はカートリッジ式でスペアモーターと交換可能です。



19053 4641-1

attwood A500 エアレーターポンプ

¥10,000 (税込11,000円)

カートリッジ式のエアレーターポンプ電源：DC12V
排出量：500GPH
配線長さ：36 インチ
ホース口径：3/4 インチ (19mm) モーター部分はカートリッジ式でスペアモーターと交換可能です。



3890-1

attwood エアレーターポンプ バーブコネクターL型

¥1,800 (税込1,980円)

attwood エアレーターポンプ用のL型バーブコネクター
ホース径：3/4 (19mm)
ネジサイズ：3/4"-14



19056 4201-1

attwood オートビルジ スイッチカバー付

¥5,000 (税込5,500円)

ビルジポンプと併用するオートスイッチです。カバー内のフロートスイッチが船内に溜まった水の浮力で浮き上がり、自動でスイッチをONにし、水が減ればOFFへ作動します。DC12V対応
サイズ：縦 130mm x 横 95mm x 高さ 72mm



SL30-20-5

attwood ガススプリングダンパー

¥4,000 (税込4,400円)

ボートのハッチ開閉用のガススプリングダンパー 10mmボールソケットタイプ
伸縮荷重：9kg 伸縮長さ：178～254mm



SL69SSBS-7

attwood 10mmボールソケット スタッド型 (2個入り)

¥1,500 (税込1,650円)

パワーリフトダンパー用のスタッド型ボールソケット、ナット、ワッシャー、スプリングワッシャー付属



19196 7591-6

attwood キルスイッチキーズ

¥2,000 (税込2,200円)

身体にホックを取り付け、先端のキーをエンジンのスイッチ部分に取り付ける。万が一ボートから転落しても、キーが外れてエンジンを停止してくれる為のキルスイッチです。(ラニヤードコード)
Johnson, Evinrude, Mercury Yamaha, Suzuki, Tohatsu and Honda ジョンソン、エビンルード、マーキュリー、ヤマハ、スズキ、トーハツ、ホンダ 船外機に対応



19057 2054-1

attwood Grabハンドル

¥2,200 (税込2,420円)

ボート用のビニールコートグリップです。カラー：ブラック
サイズ：223mmx62mm
取り付けネジ穴：Φ6.8mm x 2箇所



19059 11788-1

attwood ドリンクホルダー

¥1,000 (税込1,100円)

500mlのペットボトルが入るサイズのドリンクホルダーです。
サイズ：筒外形 72mm 内径 68mm
高さ 取付加工穴：75mm



19060 2028-1

attwood ハッチプル

¥900 (税込990円)

ボートのハッチの取っ手。
サイズ：5mm x 75mm (ネジ穴間隔 55mm)
ネジ穴：(芯間) 51mm
※取り付けネジ別途



19061 17209-1

attwood ドレンプラグ

¥1,200 (税込1,320円)

サウザー全機種に使用しているドレンプラグです。取付加工穴：24mm



5KG-BK

キールガード 5FT

¥35,000 (税込38,500円)

キールを保護する特殊な粘着シート。桟橋係留出来ない時などコンクリートスロープに直接着岸が出来る便利なアイテム。
長さ：1500mm 幅 130mm
15～16FTボート推奨 カラー：ブラック



19062 7524A1

attwood スナップ式ドレンプラグ

¥1,300 (税込1,430円)

アルミボート用(シーニンフ)のドレンプラグやライブウエルの栓として使用します。サウザー FRP 艇のライブウエルのドレンとして使用しているモデルです。
サイズ：1インチ



19063 66399-1

attwood クラムシェルベント(小)

¥650 (税込715円)

ステンレス製のベンチレーターです。魚探などの配線処理に便利です。
サイズ：縦 40mm x 横 46mm



19064 66400-1

attwood クラムシェルベント(大)

¥800 (税込880円)

ステンレス製のベンチレーターです。魚探などの配線処理に便利です。
サイズ：縦 58mm x 横 56mm



2638-1

attwood グローブボックス

¥6,500 (税込7,150円)

キー(2本)付きの樹脂製ボックスです。蓋の内側にドリンクホルダー 2箇所あります。

- 蓋外寸：横 350mm 縦 140mm
- 取付加工寸法：横 305mm 縦 105mm
- 内部寸法：横 300mm 縦 100mm 奥行き 170mm



48236 #80011

フレックスステッププロ トレーラー用ステップ

¥33,000 (税込36,300円)

ボルトオンで取付可能な角度調節機能付きのトレーラーステップです。簡単に脱着も可能。

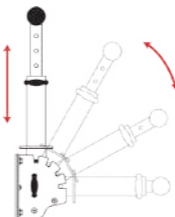

3396-1

attwood バウアイ

¥3,300 (税込3,630円)

ボート用のバウアイ(3396-1)サウザー FRP 艇全機種に使用している丈夫な専用Uボルトです。
(A)8mm (B)63mm (C)27mm (D)115mm
ナットサイズ：14mm プレート1枚
ワッシャー2枚 付属

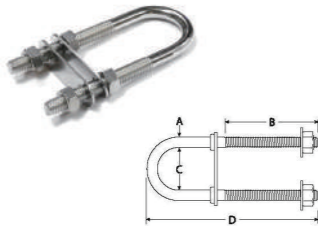

12208

バウアイ

¥1,600 (税込1,760円)

寸法
(A)7mm (B)62mm (C)29mm (D)100mm
ステンレス製
プレート2枚 ナット4個付き



14350-3

attwood トローリングモーター コネクター(メス)ボート側

¥1,830 (税込2,013円)

エレクトリックモーター用の電源ソケットです。12V,12/24V,24Vに対応
メス側
プレートサイズ：横 64mm 縦 44mm



14352-3

attwood トローリングモーター コネクター(オス)エレキ側

¥1,760 (税込1,936円)

エレクトリックモーター用の電源ソケットです。12V,12/24V,24Vに対応
オス側
差込口：直径 21mm



4BS01003

サウザー 450 用 ベンチシート

¥388,000 (税込426,800円)

サウザー 450 用ベンチシートです。



4BS01001

サウザー 450 用 ハイバックシート

¥78,000 (税込85,800円)

サウザー 450 用ハイバックシートです。シートベースは別売り



4BS545

サウザー 450 リアストレージ (ガソリタンク側)

¥25,000 (税込27,500円)

現行のサウザー 450、425に標準装備のリア(ガソリタンク側)のストレージです。



F13664

ホールディング グラブハンドル

¥6,800 (税込7,480円)

ボート用の収納式クラブハンドルです。サウザー450のボート側(右舷)のシート下部に装備されています。
グリップ部分：横 135mm x 縦 90mm
ベルト収納部分：横 110mm 縦 180mm

4BS546

サウザー 425 リアストレージ

¥35,000 (税込38,500円)

サウザー 425のリアに標準装備のストレージ。サウザー 450にも使用可能です。※450で使用するにはバッテリーを移動する必要があります。



63481E

ウォーター プレッシャーメーター

¥16,000 (税込17,600円)

水圧計 メーター
外径：60mm 取付加工穴：54mm



63475E ※在庫限り

スピードメーター

¥7,760 (税込8,536円)

スピードメーター 65マイル (104km)
メーター外径：96mm
取付加工穴：86mm サウザー 450 純正品



H08812 H08812

ベイスターホースキット

¥68,000 (税込74,800円)

サウザー 450 オプション専用の油圧ステア
リングキットの専用ホースキット



50052445

SEASENCE フューエルホース 3又切り替えバルブ(メス側)

¥8,400 (税込9,240円)

2つのガソリンタンクを切り替えできる便利な
3又切り替えバルブ。フューエルホースコネク
ター(オス側)3個別途必要です。
ホース内径：5/16 (8mm) に対応 真鍮製

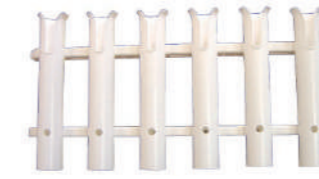

19017

※在庫限り

ボートデッキ用 ロッド スタンド6本用

¥5,800 (税込6,380円)

●プラスチック製のロッドホルダーです。
ボートの壁面にビス止めなどで簡単に固定
ができます。
●全体サイズ：幅 607mm x 縦 305mm
●筒サイズ：高さ 305mm、内径 45mm
●筒間隔：100mm (芯々間)

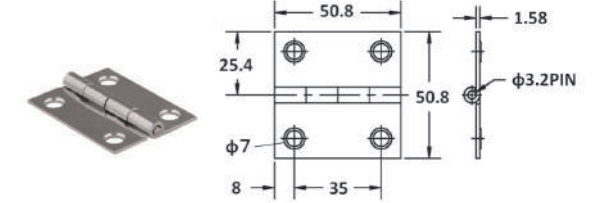

12225 H20-0200

ヒンジ

¥1,100 (税込1,210円)

ボートハッチ用のヒンジ。サウザー
全機種に使用 ステンレス製



HK4200A-3 HK4200A-3

ベイスターステアリングキット

¥198,000 (税込217,800円)

サウザー 450 オプションの油圧ステアリン
グキット。
サウザー 450 に取付の際は、別途 H08812 ベイ
スターホースキットが必要です。



63473E ※在庫限り

タコメーター

¥11,200 (税込12,320円)

タコメーター 0-7000 rpm
メーター外径：96mm
取付加工穴：86mm サウザー 450 純正品



63482E

トリムメーター

¥11,000 (税込12,100円)

トリムメーター
外径：60mm 取付加工穴：54mm
サウザー 450 純正品



50052374

SEASENCE フューエルホース コネクター(オス側) 5/16 (8mm)

¥1,200 (税込1,320円)

品番 50052445 の専用コネクター
ホース内径：5/16 (8mm) に対応 真鍮製



50052376

SEASENCE フューエルホース コネクター(オス側) 1/4 (6mm)

¥1,200 (税込1,320円)

品番 50052445 の専用コネクター
ホース内径：1/4 (6mm) に対応 真鍮製



SOUTHER×SeaDek ドカット D-4700

(グリーン・グレー・レッド)

¥20,000 (税込22,000円)

サイズ(外寸)
465(L) × 333(W) × 322(H)



48504

ISOTTA R-evo ステアリング ホイール ハブ

¥8,800 (税込9,680円)

ISOTTA/ イソッタ R-evo ステアリングホイールハブです。
シャフト部サイズ：3/4 テーパー
本体直径：89mm 厚み：50mm



48503

ISOTTA R-evo ステアリング ホイール 350mm

¥90,000 (税込99,000円)

イタリア高級メーカーのステアリング
ホイールです。サウザー 450 に標準装備
握った際のフィット感が抜群です。

直径：350mm
シャフト部サイズ：3/4 テーパー
グリップ素材：合皮
ホイール部：アルミ製

MEIHO×SOUTHER バーサスケース

¥1,364 (税込1,500円)

サウザー仕様の
VS3020-NDDMケース
サイズ 255×190×60mm
仕切板4枚付

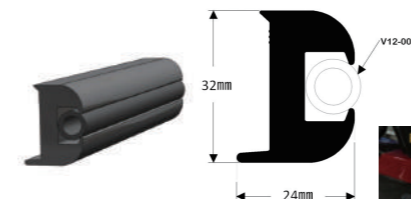

V11-3447BKA70

ガンネル ラバー サウザー 450,425,395,370

¥5,500 (税込6,050円)

サウザー FRP シリーズのガンネルアウターラバー
1m 単位
参考寸法：サウザー 450 11m サウザー 425 10m
サウザー 395 9m サウザー 370 8.5m

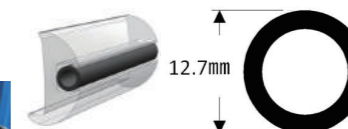

V12-0003BKA250

ガンネル インナー サウザー 450,425,395,370

¥2,000 (税込2,200円)

サウザー FRP シリーズのガンネルインナーラバー
1m 単位
参考寸法：サウザー 450 11m サウザー 425 10m
サウザー 395 9m サウザー 370 8.5m

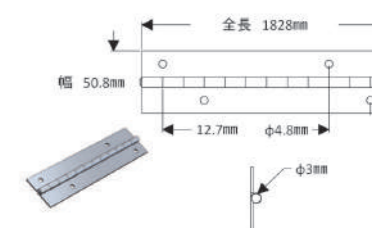

H11-2006D72-1

ピアノショウパン アルミ製 (450 1台 1.5本)

¥11,000 (税込12,100円)

サウザー 450、425 で使用している
ストレージのヒンジ。



17587

サウザー マルチロープ 赤

¥2,480 (税込2,728円)



17646

サウザー マルチロープ 黒

¥2,480 (税込2,728円)

ボート系留するなどのロープです。ステンレス製のスナップフックも標準で付いています。サイズ：約3.14m



【法定備品】係船ロープ 1m 単位 [切り売り] カラーレッド 12188

¥270 (税込297円)

【法定備品】係船ロープ 1m 単位 [切り売り] カラーブラック 12186

【法定備品】係船ロープ 1m 単位 [切り売り] カラーブルー 12189

【法定備品】係船ロープ 1m 単位 [切り売り] カラーイエロー 12187

ボートを係留しておく際に便利な係船ロープです。用途は様々です。備えていると便利なロープです。船舶検査用のロープとしても使用できます。◆切り売り：1m 単位 ◆直径：8mm

BLAST TRAIL



48019

ジョンボート専用固定ラチェットタイダウンセット

¥8,800 (税込9,680円)

ジョンボートを簡単に固定できるように考案した、専用ラチェットタイダウンです。先端がループ状になっているため、キャリアのバーを通してラチェットを閉めるだけで確実に固定できます。また、ラチェット側のベルトを極力短くすることにより、ラチェットと船体が干渉することなく固定できます。ボートのチェーン（船底のコーナー部）とベルトの摩擦を防ぐプロテクター付きです。※ベルトの長さは約3.45mです。



48492

ジョンボート専用固定ラチェットタイダウン(1本)

¥2,800 (税込3,080円)

ジョンボート専用固定ラチェットタイダウンのみの単品販売です。



48020

プロテクターパッド

¥650 (税込715円)

ラチェットタイダウンベルト保護パッドです。タイダウンベルトによるボートへの傷やタイダウンベルト自体の保護の目的で使用します。

■サイズ：180×80mm
使用可能ベルト幅 30mm
■入り数：1枚



19007

スチールラチェットタイダウン

¥1,500 (税込1,650円)

スチール製のタイダウンベルトです。

<サイズ>
ベルトの長さ：4400mm
ベルト幅：25mm
ベルト厚み：約1mm



- 裏地：ゴム系の素材
- 幅 × 長さ【1800mm×1m】
- メーター売りとなりますご希望の数量がカーペットの長さとなります。
- デッキ加工用。

マリンカーペットはパンチカーペットと違い毛足が長いので、高級感があります。毛足が長いとルアーが引っかかりやすいと言われる方も多いのですが、先端がリング状になっていないため、パンチカーペットよりも断然引っ掛かる率が少ないです。さらに、裏側にラバー処理してあるため、水を通しません。その為、ジョンボートなどのコンパネを使用するデッキにもマリンカーペットを使用する事で腐食を防ぐこともできます。

※防水処理（塗装処理）が必要になります。また、パンチカーペットの場合雨などでデッキが濡れるとデッキそのものが水で重くなってしまいますが、マリンカーペットは水切れが良い為その心配がございません。片付ける際も立てかけて少しの時間を置くだけで簡単に水を切ってくれます。



48070

サウザー カーペットトリム

¥800 (税込880円)

カーペットのエンド処理に使用するコの字型のゴムレール。1m 単位での販売

使用数の目安

- ・サウザー450 12m
- ・サウザー425 12m
- ・サウザー395 12m

19090

マリンカーペット ブラック

¥7,800 (税込8,580円)

19091

マリンカーペット レッド

19089

マリンカーペット ネイビー



19088

マリンカーペット グレー

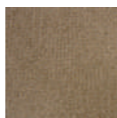

19092

マリンカーペット モカ



48208

ボート運搬用ゴムパッド

¥1,800 (税込1,980円)

★キャリアのバーは意外と滑りやすいです。ジョンボートを積み際は、上手に積まないといくらベルトで固定しても滑ってしまいます。そこでキャリアのバーにこのパッドを被せることにより、ボートが滑らず、安心して固定が出来ます。また、キャリアに直接干渉しないためボートの傷も防ぎます。



18999

ステンレス製ラチェットタイダウン

¥3,200 (税込3,520円)

ステンレス製のタイダウンベルトです。ボート、荷物の固定などに便利です。

<サイズ>
ベルト長さ：4400mm
ベルト幅：25mm
ベルト厚み：約1mm



19192

トランサムタイダウン

¥3,800 (税込4,180円)

ボートのトランサム部でトレーラーとボートを固定するベルトです
入り数：1SET (2本)



19002

スチール製スーパーラチェットタイダウン

¥2,600 (税込2,860円)

スチール製のタイダウンベルトです。ボート、荷物の固定などに便利です。

<サイズ>
ベルトの長さ：4600mm
ベルト幅 25mm
ベルトの厚み：約2mm



19202

トレーラーフックセット

¥4,500 (税込4,950円)

トレーラー用のフックと使用。70×50のフレームの縦、横向きに対応できるように、Uボルトが2種類（各2本）付属しています。



19167 F14256

トランサムタイダウン (ステンレス)

¥30,000 (税込33,000円)

トレーラーの後方に付属のボルトでセットして使用します。ハウジング内に巻き取られたベルトは、任意の長さまで伸ばしボートのトランサムハンドル（アイ）等にフックを掛けラチェットで巻いて固定します。通常のタイダウンベルトのように、毎回トレーラーからの脱着の手間は不要です。

- ◆適応サイズ：ベルト幅：48mm
長さ：～900mm
- ◆耐荷重：3000LBS(1360kg)/2個
- ◆素材 金具部：ステンレス
- ◆入り数：2個



48207

ジョンボート専用固定ラチェットタイダウンセット (ゴムパッド4個付き)

¥14,000 (税込15,400円)

ゴムパッドがついたお得なセット！ガッチリとボートを固定します。セット品のゴムパッドはボートキャリアバーにこのパッドを被せることにより、ボートが滑らず、安心して固定が出来ます。また、キャリアに直接干渉しないためボートの傷も防ぎます。付属品：ラチェットベルト2セット、プロテクター4枚、ゴムパッド4個 ※ベルトの長さは約3.45mです。



48029

プラストトレーラー用タイダウン固定金具

¥4,000 (税込4,400円)

プラストトレーラー用のタイダウン固定金具です。
取り付け金具2枚/ボルト4本



19161 50542

ヒッチケーブル

¥7,000 (税込7,700円)

3500LBS (1585kg) 対応の高強度セーフティワイヤーです。
入り数：2本組
サイズ：約33～100cm(端の輪からS字フックまでの長さ)



48056

ヒッチケーブル固定金具

¥4,000 (税込4,400円)

トレーラー先端のヒッチケーブルを固定する金具です。
(ボルト付き)



ランプ配線図

番号	配線色	用途
1	黒	アース(-)
2	白	バック
3	茶	スモール
4	赤	ブレーキ
5	黄	ウィンカー



ランプ裏面 (取付け穴加工)

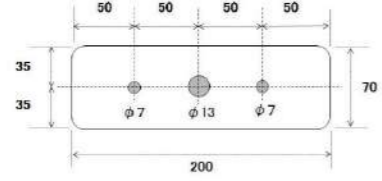

19170 CHECK!!
3連LEDテールランプ
¥8,000 (税込8,800円)

- ・PWC・ボート用トレーラー等のテールランプとして使用します。
- ・3連LEDテールランプです。
- ・防水型仕様。
- ・ストップ/テール/ウィンカー/バックの3連ランプ構造/取り付け説明書(取り付け方法・配線図有)
- ・1ヶ(片側)となります。両側交換される場合は、左右共通パーツですので、2ヶお買い求め下さいませ、お願い致します。
- ・左右共通です
- ※プラストレイル純正品LEDランプになります。6m以上のトレーラーには適合致しません。ご注意ください。(6m以上の場合は、ウィンカーとバックランプの面積が足りないため、継続検査にはご使用できません。)

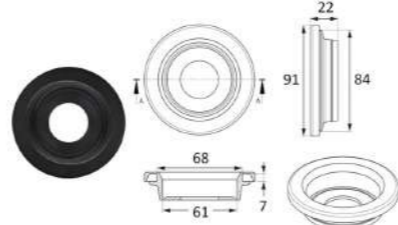

48092
ラウンド型LED
ランプ用グロメット
¥800 (税込880円)

ラウンド型LEDテールランプ用の取り付けグロメットです。
 素材：ゴム製

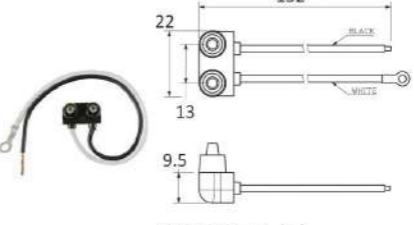

A46PB
2ピンプラグ
(ラウンド型LEDランプ用)
¥800 (税込880円)

MCL57ABラウンド型LEDランプ(オレンジ)に必要な2ピン接続ワイヤー
 全長：150mm

19184
反射板/ホワイト5枚組み
¥1,200 (税込1,320円)

前方反射器として使用します。
 一枚のサイズ幅90mm、縦15mmの反射器が5枚セットです。
 裏面の両面テープをカットしてお使い下さい。
 貼る枚数で面積を変えることが出来る優れものです。
 サイズ：15x90mm 入り数：5枚組み

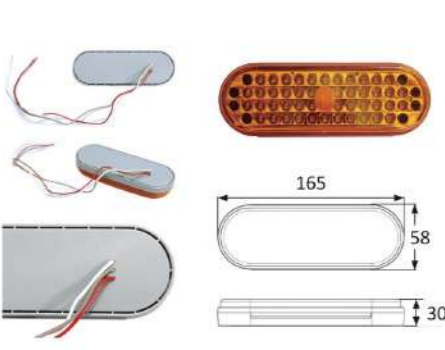

48493
オーバル型LEDランプ
オレンジ
¥4,500 (税込4,950円)

オーバル型のLEDテールランプです。裏側から配線が3本出ています。
 スモール/ブレーキ/アース取付けには別途グロメットが必要です。

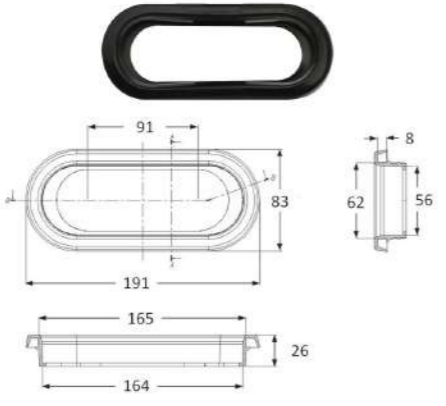

48091
オーバル型LED
ランプ用グロメット
¥900 (税込990円)

オーバル型LEDテールランプ用の取り付けグロメットです。
 素材：ゴム製



48494
オーバル型LEDランプ/レッド
¥4,500 (税込4,950円)

オーバル型のLEDテールランプです。裏側から配線が3本出ています。
 取付けには別途グロメットが必要です。

配線色	用途
白	アース(-)
赤	ブレーキ
茶	スモール

19144
可変式ナンバーステー
¥4,800 (税込5,280円)

プラストレイル用の可動式ナンバープレートステーです。
 ナンバープレートの傾きを自由に調整できます。
 ●アルミ製。
 ●サイズ：幅250mm x 高さ47mm x 奥行30mm (ランプ用ステーを含む高さは70mm)

481673
反射板/オレンジ5枚組み
¥1,200 (税込1,320円)

側方反射器として使用します。
 一枚のサイズ幅90mm、縦15mmの反射器が5枚セットです。
 裏面の両面テープをカットしてお使い下さい。
 貼る枚数で面積を変えることが出来る優れものです。
 サイズ：15x90mm 入り数：5枚組み

19175
BLASTTRAIL/プラストレイル
LEDライセンスランプ/
ナンバー灯
¥2,200 (税込2,420円)



- ・ナンバー灯(番号灯)など
- ・付属品：注！ボルトナットは別途必要になります。
- ・配線：裏面から配線2本出ていますので、防水性を高める為ハンダ等で接続する事をお勧めします。(配線色：黒2本※無極性ですので逆に取り付けても問題ございません)
- ・LED自体が白色に発光するため、通常のバルブ式に比べ、クリアな白色に強く発光します。(青白いようにも見えてとでもきれいです。)
- ・球切れなどのトラブル・メンテナンスが大幅に軽減。
- ・耐久性にも優れています。
- ・穴のサイズ4mm・穴の間隔50mm

- ◆サイズ：65x30mm
- ◆配線の長さ(約)：180mm
- ◆左右の取り付け穴までの距離(約)：50mm
- ◆レンズカラー：ホワイト
- ◆入り数：1個

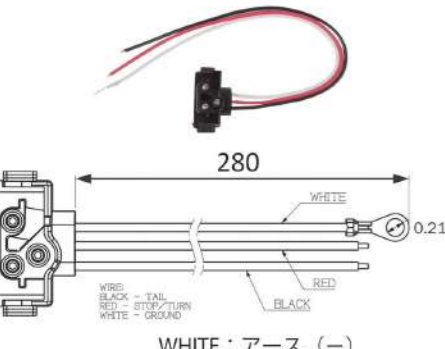

A-47PB
3ピンプラグ
(オーバル型LEDランプ用)
¥900 (税込990円)

オーバル型ランプ

- STL22CCRB
- STL22CABに必要な3ピン接続ワイヤー

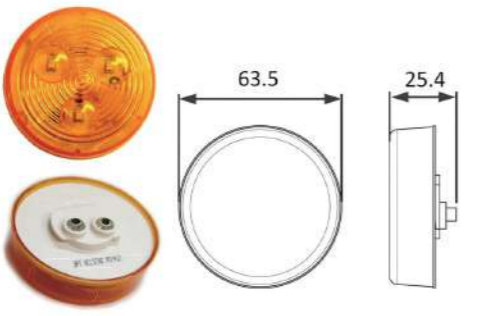

MCL57AB
ラウンド型LEDランプ
(オレンジ)グロメット無し
¥4,200 (税込4,620円)

トレーラーの後方側方等に使用します。
 ランプ本体のみです。接続には、品番 A46PB 2ピンワイヤーと品番 配線プラグ 品番 A46PB 2ピンプラグが別途必要です。
 ご注意ください。12V仕様

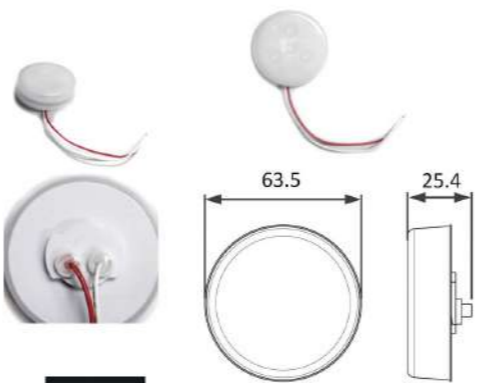

48509
ラウンド型LEDランプ
クリア
¥2,500 (税込2,750円)

車幅灯に使用します。
 防水仕様 12V 取付には別途 品番 48092 グロメットが必要です。



19036
LEDバックランプ
¥2,200 (税込2,420円)

LED製のトレーラー用バックランプです。
 車幅灯にもご使用可能です。
 本体サイズ：縦52mm 横101mm 厚み27mm
 取り付け穴：穴芯間75mm、穴サイズ：5mm
 本製品はレンズが脱着式のため
 レンズに水が混入した際は、レンズを取り外してください。

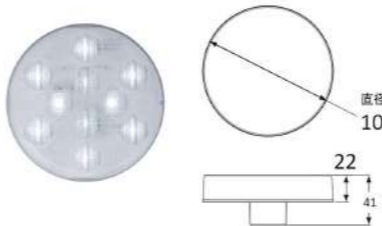

BUL11CB ※在庫限り
4インチラウンド型
LEDバックランプ
¥6,300 (税込6,930円)

幅4インチ規格の大型のラウンド型LEDランプです。カーゴトレーラーの灯火としてオススメです。
 接続には、A46PBワイヤーとグロメットが必要です。ご注意ください。12V仕様



STL13RB ※在庫限り
4インチラウンド型
LEDレッド
¥2,500 (税込2,750円)



STL13AB ※在庫限り
4インチラウンド型
LEDオレンジ
¥2,500 (税込2,750円)



19140
三角板2穴
¥2,200 (税込2,420円)

プラストレイル用三角表示板2穴タイプ過去の3穴タイプは廃盤のため、取付の際は加工が必要となります。



A45GB ※在庫限り
4インチラウンド型
LED用グロメット
¥680 (税込748円)

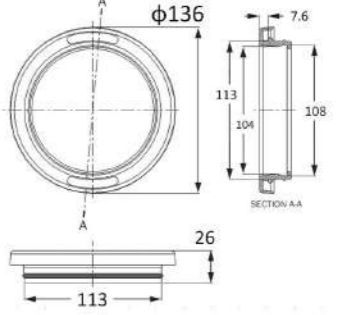



48209 PN-7109

サウザーロゴ入り LED ライト (L)

¥8,800 (税込9,880円)

サウザーロゴ入りのLEDライトです。裏側は両面テープになっており、配線が出ていますので、配線穴を5mm程度であけて貼るだけで取付け出来ます。ボートにトレーラーに是非取り付けてみてください。サイズ：3350×60mm



48210 PN-7110

サウザーロゴ入り LED ライト (ラウンド型)

¥6,500 (税込7,150円)

サウザーロゴ入りのLEDライトです。裏側は両面テープになっており、配線が出ていますので、配線穴を5mm程度であけて貼るだけで取付け出来ます。ボートにトレーラーに是非取り付けてみてください。サイズ：160×70mm



48211 PN-7111

サウザーロゴ入り LED ライト (S)

¥6,500 (税込7,150円)

サウザーロゴ入りのLEDライトです。裏側は両面テープになっており、配線が出ていますので、配線穴を6mm程度であけて貼るだけで取付け出来ます。ボートにトレーラーに是非取り付けてみてください。サイズ：205×45mm



481666 1413040134

フルトンF2 トングジャッキ ワイドトラック

¥75,000 (税込82,500円)

アルミボディーの高級ジャッキです。タイヤにストッパーも装備。またトレーラーの高さに合わせてジャッキの固定プレートの位置が可動できます。耐荷重：1600lbs(724kg) ワイドシングルタイヤモデル



19160 XP150101

フルトンジャッキ XP15

¥39,000 (税込42,900円)

フルトンのスタンダードなスチールジャッキ 耐荷重：1500lbs 680kg タイヤ径：200mm ストローク幅：270mm



19013

トングジャッキ

¥15,000 (税込16,500円)

スチール製のスタンダードジャッキ タイヤ径：140mm ストローク幅：270mm 耐荷重：360kg プラストトレイル標準ジャッキ



19168 4000-ADJ

トランサムセーバー (長さ約 610 ~ 910mm)

¥13,500 (税込14,850円)

48054 422-ADJ

トランサムセーバー (長さ約 710 ~ 1000mm)

¥22,000 (税込24,200円)

トレーラーで牽引する際に必要です。エンジンの揺れを軽減してトランサムを保護します。



19205

ヒッチカーゴ

¥42,000 (税込46,200円) **在庫限り特別価格 ¥38,000 (税込41,800円)**

プラストトレイル/ヒッチカーゴ 素材：フレーム：アルミ製/天板 差込口：スチール製 差込口サイズ：50×50mm サイズ：1100×500mm 耐重量：約100kg (ご使用のヒッチメンバー・車種によって異なります) ヒッチメンバーのボールマウントの差し込み口を利用して取り付けが出来ます。サイズも国内仕様のコンパクトサイズになっています。また、接触する可能性のあるコーナー部分は丸く仕上げられています。※ヒッチピンは付属されません。



19206 ※在庫限り

ヒッチカーゴアダプター

¥8,000 (税込8,800円)

ヒッチカーゴを90度上向きに角度を変えることが出来ます。不要な時は片付けられるのでとても便利です。 サイズ 角パイプ直径：50×50mm



500265

フルトンF2ジャッキ ツイントラック用 ホイール

¥19,800 (税込21,780円)



500266

フルトンF2ジャッキ ワイドトラック用 ホイール

¥19,800 (税込21,780円)



17721

スタビライザー

¥13,000 (税込14,300円)

トレーラーを切り離し積載物を揺らめらせる際に、トレーラーの揺れ上がりを防止するアウトリカーです。 サイズ：約32.5cm×9cm



19141 22200

カブラー 2 インチ

¥9,500 (税込10,450円)

●ボールサイズ：2インチ (50.8mm) ●取付幅：2インチ (50.8mm) ●最大牽引重量：3500LB(1588kg)



19142 23300

カブラー 3 インチ

¥9,500 (税込10,450円)

●ボールサイズ：3インチ (76mm) ●取付幅：3インチ (76mm) ●最大牽引重量：3500LB(1588kg)

ジャッキのローラー音が 静かになり快適に!



48645

トレーラージャッキ用タイヤ (ベアリング内臓&硬質ラバー仕様)

¥4,000 (税込4,400円)

・T-33,T-22に特にオススメ!

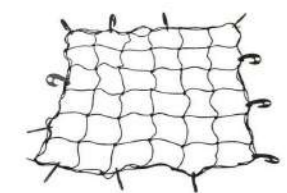

19034 ※在庫限り

スパイダーネット 30"×30" 黒

¥1,800 (税込1,980円)

●荷物固定用のゴム製ネットです。 ●サイズ：(760mm×760mm(ゴム製なので更に引っ張って伸ばして使用してください)) ●ネットカラー：ブラック フックカラー：ブラック



19249 FW20000101

フルトンF2 1スピードウィンチ

¥55,000 (税込60,500円)

アルミの一体成型でとても強靱なウィンチです。左右どちらにもハンドルがつけれます。最大牽引重量：2000LBS(907kg) ウィンチベルト 20ft (6m) 付き



19159 XLT14ZB101

フルトンウィンチ XLT14ZB

¥28,000 (税込30,800円)

樹脂カバーで覆われたスタイリッシュなウィンチ ギア比：4.1：1 2ウェイロック 最大牽引重量 1500LBS (680kg) 20FT ストラップ付き。(先端フックあり)

ウィンチ取り付け面

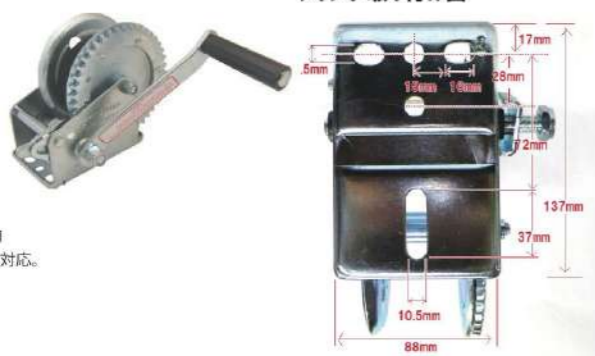

19146

スタンダードウィンチ

¥7,500 (税込8,250円)

●トレーラーウィンチ ●ギア比：4.1：1 ●2ウェイロック ●1200LBS (635kg) 対応。 ※ウィンチベルトは別売りです

19009

ウィンチベルト

¥3,200 (税込3,520円)

長さ 16FT (4.8m) 幅 2インチ (50.8mm) トレーラーのウィンチ部のベルト。フック付



19005

トレーラーソケット & ゴムカバー (車側)

¥3,000 (税込3,300円)

配線ソケット (メス) 7芯用 車両側 ブーツ (ゴムカバー) 付



19031

配線ソケット用ブラケット

¥900 (税込990円)

配線ソケット (メス) をヒッチメンバーに取り付けるためのステーです。 ●スチール製



48093

7芯配線

¥900 (税込990円)

トレーラー用7芯配線 50cm単位での販売です。



19008

カブラーロック

¥2,000 (税込2,200円)

キーシリンダー式のヒッチカブラーロックです。 素材：スチール製



19010

ヒッチロック 5/8

¥2,500 (税込2,750円)

ヒッチメンバーのボールマウントをロックします。 キーシリンダータイプ。 シャフト径 5/8 インチ (15.89mm)



19041 ※在庫限り

ヒッチボール(スチール製) シャフト直径 19mm

¥1,800 (税込1,980円)

ボール直径：2 インチ
シャフト直径：19mm
シャフト長さ：50.8mm
スチール製
耐荷重：3500lb



19011

ヒッチボール(スチール製) シャフト直径 25.4mm

¥2,200 (税込2,420円)

ボール直径：2 インチ
シャフト直径：25.4mm
シャフト長さ：50.8mm
スチール製
耐荷重：5000lb



19012 ※在庫限り

ステンレス製ヒッチボール シャフト直径 25.4mm

¥6,000 (税込6,600円)

ボール直径：2 インチ
シャフト直径：25.4mm
シャフト長さ：50.8mm
ステンレス製



48410

プラスト用 FRP フェンダー 左右セット

¥55,000 (税込60,500円)

プラストトレーラー用
FRP フェンダー サウザー 370 も兼用



48537

サウザー 450 フェンダー 左右セット

¥188,000 (税込206,800円)

サウザー 450 用
FRP フェンダー (ラバーマットは別売り)
※本製品は、リベア専用の為、ご注文の際は、
トレーラーのシリアルをお知らせください。
他社トレーラーの取付け用には販売いたしており
ませんのでご了承願います。



48090

プラストトレイル ステップラバー

¥3,000 (税込3,300円)

プラストトレイルのフェンダー用ステップ
ラバー (左右1セット)



48057

スペアタイヤセット(1本) 195/60R14

¥28,000 (税込30,800円)

タイヤサイズ：195/60R14
ホイールサイズ：5.5J×14
オフセット+35 114.3PCD 5 穴
BLAST-13,400,460 SOUTHER395,370 対応



48058

スペアタイヤセット(1本) 205/70R14

¥28,000 (税込30,800円)

タイヤサイズ：207/70R14
ホイールサイズ：5.5J×14 オフセット+35
114.3PCD 5 穴 SOUTHER450 対応



48258

T-33 スペアタイヤホルダー

¥4,500 (税込4,950円)

T-33,T-22 用スペアタイヤホルダー
サイズ：取り付け場所の角パイプが 70mm×
70mmに対応



17718

4穴ハブセット /114.3P.C.D 2012年以降タイプ

¥13,500 (税込14,850円)

2012年以降より採用のハブセットです。
ベアリングは、従来と同じでオイルシールのみ
違います。4穴114.3P.C.D
旧タイプとの違いは、ハブキャップのラバーが
無いタイプは新タイプ
ハブキャップラバーが有るタイプが旧タイプと
なりますのでご注意ください。



19236

ハブワッシャー

¥600 (税込660円)

ハブ固定用の専用ワッシャーです。
サイズ：外形 40mm×内径 25mm
×立ち 17mm

素材：スチール



17695

ハブワッシャー ロック無し

¥600 (税込660円)

プラストトレイルのハブ用
ワッシャー

サイズ：直径 4cm



19156

オイルシール

¥2,500 (税込2,750円)

2012年以前に製造のサウザー・プラストトレー
ラーで使用のオイルシールです。※ハブキャ
ップの中央に黒のラバーキャップが付いているト
レーラーはこちらのオイルシールです。



19154

ベアリング(インナー)

¥4,000 (税込4,400円)

ハブ内側の大きい方のベアリングです。
プラストトレイル全機種対応。
サウザー用トレーラー全機種対応
外径 55mm、内径 30mm



48055

T-33 タイヤ本体のみ

¥19,800 (税込21,780円)

205/65-10



19152

5穴ハブセット /114.3P.C.D

¥12,000 (税込13,200円)

2012年以前のプラストトレイル標準装備の
ハブです。
5穴114.3P.C.D
ベアリング オイルシール付き。



19149

ハブキャップラバー

¥600 (税込660円)

プラストトレイル用のハブキャップ
ラバー付き

サイズ：約 5cm×3cm
スチール製



17697

ハブボルト 1本

¥880 (税込968円)

長さ：約 40mm ボルト直径 /
約 11mm
★プラストトレーラー・サウ
ザートレーラー共通ハブボル
ト。ナット付き。



19155

ベアリング(アウター)

¥3,200 (税込3,520円)

ハブ内側の小さい方のベアリングです。
プラストトレイル全機種対応。
サウザー用トレーラー全機種対応
外径 52mm、内径 25mm



19130

スペアタイヤホルダー

¥4,000 (税込4,400円)

プラスト用スペアタイヤホルダー
サイズ：取り付け場所の角パイプが 50mm×
70mm。タイヤサイズ 145R12L T に対応し
ています。



17717

5穴ハブセット /114.3P.C.D 2012年以降タイプ

¥13,500 (税込14,850円)

2012年以降より採用のハブセットです。
ベアリングは、従来と同じで オイルシールの
み違います。5穴114.3P.C.D
旧タイプとの違いは、ハブキャップのラバーが
無いタイプは新タイプ
ハブキャップラバーが有るタイプが旧タイプと
なりますのでご注意ください。



17720

ハブキャップ 2012年以降モデル対応

¥2,400 (税込2,640円)

2012年以降のプラストトレイルに採用
しています。
ハブキャップです。



17719

オイルシール 2012年以降タイプ

¥3,000 (税込3,300円)

2012年から採用のプラスト専用
オイルシール
トレーラーの外観からの見分け方は
ハブキャップラバーのついていない
モデルが新しい方となります。

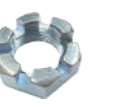

17693

キャスルナット

¥600 (税込660円)

ラストトレイルのトレーラー全機種対応の
ハブナットです。

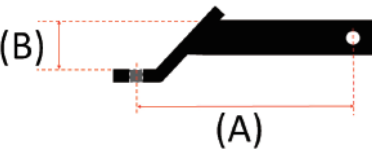

48538

サウザー 425.395 フェンダー 左右セット

¥168,000 (税込184,800円)

サウザー 425、395 用
FRP フェンダー (ラバーマットは別売り)
※本製品は、リベア専用の為、ご注文の際は、
トレーラーのシリアルをお知らせください。
他社トレーラーの取付け用には販売いたしており
ませんのでご了承願います。



48060

T-33用 10インチホイール セット

¥27,800 (税込30,580円)



48061

T-33用 12インチホイール

¥13,000 (税込14,300円)

BLAST-FARM T-33 用の 12 インチホイール
です。145R12LT の細身のタイヤ、スタッ
ドレスを履く方にお勧めです。
114.3 P.C.D オフセット 0 5 穴
垂鉛メッキ仕様

48681

T-22,T-99用 14インチホイール

¥14,800 (税込16,280円)



48088

フェンダーステップラバー サウザー 450

¥5,500 (税込6,050円)

サウザー 450 用のフェンダーゴムマット
1 台分



48059

スペアタイヤセット(1本) 145R12L T

¥25,000 (税込27,500円)

2017年以降のBLAST-12,14,10,T-22 用のスペ
アタイヤ&ホイールセット
12 インチ 4J 114.3PCD 5 穴 オフセット 0



48089

フェンダーステップラバー サウザー 395

¥5,500 (税込6,050円)

サウザー 395,425 用のフェンダーゴムマット
1 台分



48057

スペアタイヤセット(1本) 195/60R14

¥28,000 (税込30,800円)

タイヤサイズ：195/60R14
ホイールサイズ：5.5J×14
オフセット+35 114.3PCD 5 穴
BLAST-13,400,460 SOUTHER395,370 対応



19179

アルミホイール用 センターキャップ

¥900 (税込990円)

2016年以前のオプションアルミホイール用キャップです。



19134

リーフスプリング 2枚

¥7,800 (税込8,580円)

プラスト用リーフスプリングです。
サイズ：長さ /53cm (穴芯間)、幅 /5cm

19135

リーフスプリング 3枚

¥8,800 (税込9,680円)

19136

リーフスプリング 4枚

¥10,000 (税込11,000円)



48048

リーフスプリング固定ボルト

¥4,000 (税込4,400円)

リーフスプリングとメインフレーム、シャックルを固定する専用ボルトです。



19189

駐車ブレーキ用 ブレーキパット

¥800 (税込880円)

プラストトレイル用
駐車ブレーキパッド



19180

センターキャップ用シール

¥800 (税込880円)

2016年以前のオプションアルミホイール用センターキャップ用の樹脂盛ステッカーです。カラーは、ブラックベースにシルバーヘアラインのプラストロゴマークとなっています。直径：61mm



48036

シャックルショート

¥2,500 (税込2,750円)

リーフスプリングの伸縮機能を向上させる為のパーツです。ショートタイプ
2穴中心間：45mm φ 1.4



48035

シャックル ロング

¥2,500 (税込2,750円)

リーフスプリングの伸縮機能を向上させる為のパーツです。
ロングタイプ 2穴中心間 85mm φ 1.4



48052

カヤバショックアブソーバー (大)

¥13,000 (税込14,300円)

★プラストトレイル/トレーラーオプション カヤバショックアブソーバー / ダンパーキット OP-M に使用されているダンパー単品となります。※サウザートレーラー、プラスト 500、プラスト 470 タンデム、プラスト 460、プラスト 350 等に標準装備されている、アブソーバー単品です。



48548

ブレーキレバー ジョイント金具

¥3,500 (税込3,850円)

ブレーキレバーとワイヤーを繋ぐジョイント金具です。



19178

和光ケミカルハイマルチ グリース

¥2,700 (税込2,970円)

トレーラーに最適な、耐水性、耐熱性に特に優れたベアリング専用グリース。
内容量：400g
直径：61mm



48063

カヤバショックアブソーバー セット(小)

¥34,000 (税込37,400円)

走行中のトレーラーの跳ね上げを軽減するカヤバショックアブソーバーキットです。プラストのトレーラーを購入する際には、オプションとして購入を推奨しています。アブソーバーはカヤバ製なので玩具のようなダンパーではないので効果は抜群です。
ダンパーストローク：235～380mm



48053

カヤバショックアブソーバー (小)

¥12,500 (税込13,750円)

★プラストトレイル/トレーラーオプション カヤバショックアブソーバー / ダンパーキット OP-M に使用されているダンパー単品となります。※サウザートレーラー、プラスト 500、プラスト 470 タンデム、プラスト 460、プラスト 350 等に標準装備されている、アブソーバー単品です。



48498

駐車ブレーキレバー II

¥4,400 (税込4,840円)

2019年から新しいタイプのレバーになります。旧タイプからの取付は穴を1箇所開ける必要がございますのでご了承をお願いします。



19176

グリースガン

¥4,000 (税込4,400円)

別売りの和光ケミカルハイマルチグリースをカートリッジタンク内に入れニップル付きのグリス注入口よりグリスを入れます。
容量 400g カートリッジまたは、手詰め 600g 用
サイズ：本体 30cm、ストレートノズル 25cm
最大圧力：750Kg/立方 cm



48062

カヤバショックアブソーバー セット(大)

¥35,000 (税込38,500円)

走行中のトレーラーの跳ね上げを軽減するカヤバショックアブソーバーキットです。プラストのトレーラーを購入する際には、オプションとして購入を推奨しています。アブソーバーはカヤバ製なので玩具のようなダンパーではないので効果は抜群です。
ダンパーストローク：260～400mm



19138

トレーラー用 セーフティーチェーン

¥1,400 (税込1,540円)

亜鉛メッキ処理のセーフティーチェーンです。
長さ：400mm 入り数：1本 材質：スチール製



707

駐車ブレーキキット

¥36,800 (税込40,480円)

BLAST-10.BLAST-13
後付けブレーキキット



48041

サウザー 395 車軸セット

¥81,500 (税込89,650円)

プラストトレイル車種別 車軸セットです。
ハブ左右セット



48049

車軸固定プレート

¥4,500 (税込4,950円)

プラストトレイル専用の車軸固定用です。
プレート 1枚・Uボルト 2本のセットとなります。
50×50mmの角パイプ対応



19193

パウロラーセット

¥4,000 (税込4,400円)

プラストウィンチスタンド交換用パーツ。
直径：約 8.5cm ボルト&ナット付



48483

キールローラーセット セパレート

¥9,800 (税込10,780円)

48042

サウザー 450 車軸セット

¥75,000 (税込82,500円)

48476

サウザー 425 車軸セット

¥75,000 (税込82,500円)

48477

BLAST-16 車軸セット

¥60,000 (税込66,000円)

48043

BLAST-400 車軸セット

¥75,000 (税込82,500円)

48044

BLAST-350 車軸セット

¥75,000 (税込82,500円)



48485

オリジナルサイドガード OP-L T-002-P3B

¥25,800 (税込28,380円)

プラスト 12とプラスト 14用の専用のサイドガードです。取り付けはとても簡単です。ほとんどのアルミポートに適合します。※Uボルトは付属されません。トレーラーに装備されているUボルトを併用いたします。

19194

キールローラー

¥2,800 (税込3,080円)

トレーラー用キールローラー。
幅：約 130mm 専用スチールボルト、ロックナット、ワッシャー付



19133

亜鉛メッキ×ブラック ペイント 2層コート(ショート)

¥2,800 (税込3,080円)

バンク固定用のブラケットです。
●長さ：全長約 170mm
●スチール製
●亜鉛メッキ×ブラックペイント 2層コート

48478

BLAST-470 TANDEM 車軸セット

¥80,000 (税込88,000円)

48038

BLAST-12,14 車軸キット

¥75,000 (税込82,500円)

48479

T-22 車軸キット

¥75,000 (税込82,500円)

48045

T-33 車軸キット

¥75,000 (税込82,500円)

48480

T-66 車軸キット

¥75,000 (税込82,500円)



19195

リアキールローラー

¥5,000 (税込5,500円)

リアキールローラー
サイズ：幅 200mm
プラスト用リアキールローラーセット



19131

亜鉛メッキ×ブラック ペイント 2層コート(レギュラー)

¥3,500 (税込3,850円)

バンク固定用のブラケットです。
●長さ：全長 225mm
●スチール製
●亜鉛メッキ×ブラックペイント 2層コート

48037

BLAST-10 車軸キット(黒)

¥75,000 (税込82,500円)

48481

BLAST-10 車軸キット(GV)

¥75,000 (税込82,500円)

48039

BLAST-13 車軸キット(黒)

¥75,000 (税込82,500円)

19190

ロードライト用車軸キット 小型普通用

¥75,000 (税込82,500円)

19191

ロードライト用車軸キット 軽自動車用

¥75,000 (税込82,500円)

19157 在庫限り

サイドガード / 凡用モデル T-002-P3A

¥28,800 (税込31,680円)

- 入り数：両サイド分 1セット
- トレーラー全般に対応のサイドガード。ポートの掲げ下ろしがとても楽になります。また、ドブ漬け亜鉛メッキの為、とても丈夫でサビにくくなっております。
- ボルトオンで装着可能 (取りつけUボルト付属)
- 高さ：70mm
- 幅：50mm以上の角パイプに装着可能
- サイズ：幅 70cm (ガード部分)
- 多少のバリ等はございますので、ご了承くださいませ。



19185

キールローラーセット Uボルト 2個付き

¥9,800 (税込10,780円)

フレームサイズがタテ 70mmヨコ 50mmに適合します。Uボルト 2個付属

48050 バンク固定金具
¥2,500 (税込2,750円)

バンクの傾きを抑える固定金具です。
 Uボルトの開きを抑えるプレートも装備。
 フレーム幅：高さ70mm 厚み50mmの角パイプに対応

48437 バンク固定金具
¥2,500 (税込2,750円)

フレーム幅 高さ50mm 厚み70mmの角パイプに対応
 ※BLAST-470TANDEM 専用金具

48385 バンク用Uボルト
¥800 (税込880円)

木製バンク内部に使用しているUボルトです。

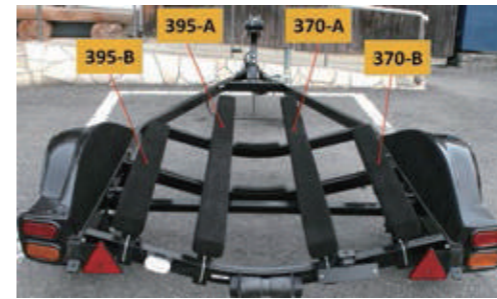

トレーラーバンク サウザー 395,370 用

395A
¥20,000 (税込22,000円)

395B
¥16,000 (税込17,600円)

370A
¥20,000 (税込22,000円)

370B
¥16,000 (税込17,600円)

※L型金具は付属いたしません。
 ※価格は1本分です。
 ※カーベットのカラーをご指定ください。

48076
ウィンチスタンド
¥23,800 (税込26,180円)

BLAST-10, 13,350,400,470
 対応のウィンチスタンドです。
 Uボルトは別売り 50,70mm 幅兼用

48438
BLAST-12,14 ウィンチスタンド
ブラックペイント
¥29,800 (税込32,780円)

48439
BLAST-11 ウィンチスタンド
垂鉛メッキ
¥29,800 (税込32,780円)



19164
バンクレール / ブラック 1本
¥3,500 (税込3,850円)

◆サイズ：長さ200cm×幅4cm
 ◆カラー：ブラック



トレーラーバンク 1本
¥20,000 (税込22,000円)

トレーラーバンク L型金具は付属しておりません。
 BLAST-10, BLAST-11, BLAST-12, BLAST-14, B
 LAST-13 用



48411
バンク用 U-ボルト&ナットセット M12X84X85
¥900 (税込990円)

プラストトレーラーのバンク固定ブラケットなどに使用します。M12 タイプ

48412
バンク用 U-ボルト&ナットセット M10X82x82
¥900 (税込990円) M10 タイプ

48413
バンク用 U-ボルト U-ボルト&ナットセット
M12X64x106 BLAST-470TANDEM 用
¥900 (税込990円)

プラスト 470TANDEM などの横向きのバンクなどに使用します。



12344 在庫限り特別価格

スライドレール
~~¥38,000~~ (税込41,800円)
¥28,000 (税込30,800円)

トレーラーを水際で止めスライドレールを引出すことで、トレーラーを水に浸けずにランチングできます。
 ガタつき防止機能付き。



450A
¥18,000 (税込19,800円)

450B
¥18,000 (税込19,800円)

450-C
¥18,000 (税込19,800円)

トレーラーバンク サウザー 450 用

※L型金具は付属いたしません。
 ※価格は1本分です。
 ※カーベットのカラーをご指定ください。



425A
¥19,000 (税込20,900円)

425B
¥15,000 (税込16,500円)

トレーラーバンク サウザー 425 用

※L型金具は付属いたしません。
 ※価格は1本分です。
 ※カーベットのカラーをご指定ください。



19158
12 f t ボートカバー
¥43,000 (税込47,300円)

すべての12フィートアルミボートに対応
 生地はかなり丈夫です。撥水も抜群です。
 又、シートからエンジンカウルまで直線状に被せるため
 雨水が溜まりにくいようになっています。
 ■材質：ポリエステル防水シート

サウザーコンソール用 魚探架台
¥10,000 (税込11,000円)

サウザー450専用の魚探架台です。
 別売りのステー 3種類 の選択することにより
 12インチまで装着可能です。
 素材：アルミ製

Aタイプ
Bタイプ
Cタイプ

サウザーコンソール用 魚探架台ステー
¥6,000 (税込6,600円)

上記架台専用のステー(左右セット)です。
 適合についてはお問合せください。
 素材：アルミ製



サウザープロップカバー
3枚ペラ用

¥4,800 (税込5,280円)

SOUTHERのプロップカバーです。
 対応プロップ: MotorGuide/モーターガイド
 プロップ全般

素材:ネオプレン
 サイズ:端から端で 21cm



SOUTHER (サウザー)
ミニデカール
¥500 (税込550円)

サイズ:140×50mm
 ★SOUTHER オリジナル 屋外デカールです。
 愛車やタックルボックス、スーツケースに
 マッチする小型デカールです。



バック:ホワイト バック:クリアー

SOUTHER EDGEデカール
¥500 (税込550円)
 サイズ:70×70mm

DYNAMICS ONLINE SHOP

<http://shop.dynamics.bz/>



最寄りに販売店様がない場合は、
 オンラインショッピングダイナミックストア
 にてご購入も可能です!





CAMTULER
HIGH PERFORMANCE BOATS®